

## СОДЕРЖАНИЕ

<b>01</b>	<b>Оборудование для котельных</b>	<b>3</b>	Резьбозажимные соединения	109
	Группы быстрого монтажа SmartBox 2.0	4	Коллекторные группы для теплого пола	109
	Группы быстрого монтажа SmartBox 3.5	8	Коллекторные шкафы	110
	Группы быстрого монтажа SmartBox 6.5	14	Аксессуары для крепления труб	110
	Предохранительная арматура	18	<b>06 Арматура</b>	<b>113</b>
	КИП	23	Полнопроходные шаровые краны	114
	Циркуляционные насосы	26	Фильтры и редукторы	122
	Бойлеры косвенного нагрева	28	Смесительные клапаны	125
<b>02</b>	<b>Трубопроводные системы</b>	<b>31</b>	Предохранительная арматура	127
	Металлополимерные трубы	32	Обратные клапаны	130
	Трубы из сшитого полиэтилена PEX	33	Арматура для отопительных приборов	132
	Трубы из полиэтилена повышенной термостойкости PERT	33	<b>07 Коллекторы и смесительные узлы</b>	<b>137</b>
	Гофротрубы	34	Коллекторы модульные	138
	Аксессуары для трубопроводной системы	35	Коллекторные группы	141
<b>03</b>	<b>Фитинги</b>	<b>39</b>	Насосно - смесительный узел	144
	Фитинги Monolit	40	<b>08 Автоматика</b>	<b>145</b>
	Аксиальный инструмент	51	Сервопривод - контроллер	146
	Фитинги Metalit	53	Сервопривод	146
	Резьбозажимные соединения	75	Регулирующий привод	146
<b>04</b>	<b>Отопительные приборы</b>	<b>77</b>	<b>09 Насосное оборудование</b>	<b>147</b>
	Стальные панельные радиаторы	78	Циркуляционные насосы для отопления	149
	Внутрипольные конвекторы	94	Насосы для рециркуляции ГВС	149
	Арматура для отопительных приборов	102	<b>10 Сантехническое оборудование</b>	<b>151</b>
<b>05</b>	<b>Комплектующие к системе тёплый пол</b>	<b>107</b>	Инсталляции	152
	Труба для тёплого пола	108	Клавиши смыва	154
	Насосно - смесительный узел	108	Аксессуары для инсталляций	155
	Маты для тёплого пола	108		

## О КОМПАНИИ

Бренд ELSEN основан в 2013 году. На сегодняшний день ELSEN – это одна из ведущих инженерных компаний в России. Цель компании – создание, разработка и интеграция максимально эффективных технологий в сфере отопления и водоснабжения.

Наш инженерный отдел постоянно находится в поисках самых современных решений. Гордостью компании является не только наша продукция и наша команда, но и наши Клиенты - исключительно требовательные профессионалы российского инженерного рынка.

## О НАС В ЦИФРАХ

**3000+**

Товарных позиций

**SKU**

**103**

Объектов федерального значения



**25+**

Производственных площадок



**1000+**

Партнеров на территории России



## НАШИ КОНТАКТЫ

Адрес: 109451, г. Москва, Братиславская 18к1

Телефон: +7 (495) 644 06 04

e-mail: info@elsensystems.com

www.elsen.ru



Web



VK



Telegram

**СТРАХОВКА НА  
1 000 000 €**

Вся продукция ELSEN застрахована на 1 000 000 евро компанией ОАО «ИНГОССТРАХ»

# ELSEN

## ОБОРУДОВАНИЕ ДЛЯ КОТЕЛЬНЫХ

- Группы быстрого монтажа SMARTBOX 2.0
- Группы быстрого монтажа SMARTBOX 3.5
- Группы быстрого монтажа SMARTBOX 6.5
- Предохранительная арматура
- КИП
- Циркуляционные насосы
- Бойлеры косвенного нагрева

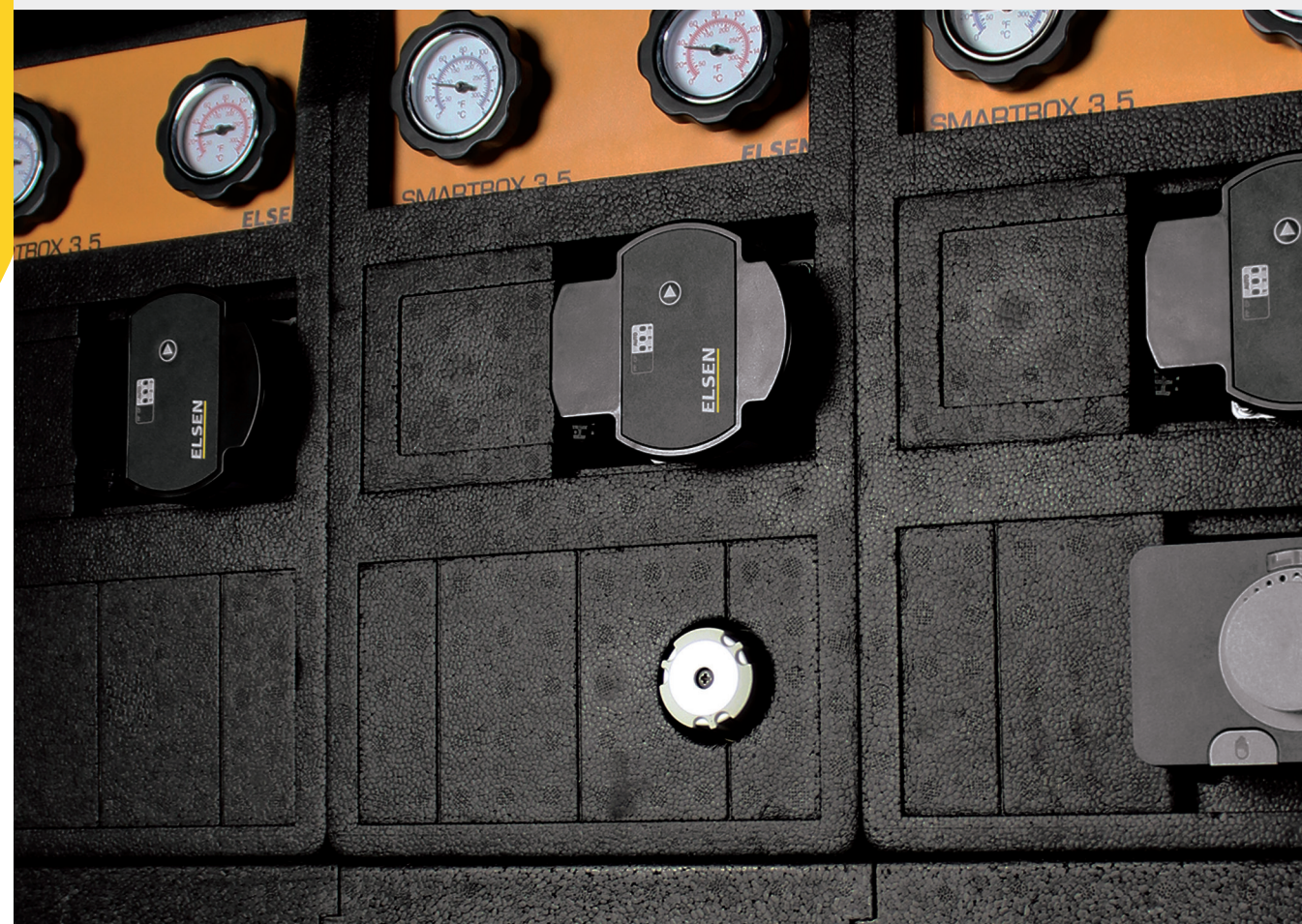

## ГРУППЫ БЫСТРОГО МОНТАЖА SMARTBOX 2.0



- Максимальная тепловая мощность до 47 кВт
- Коллектор со встроенной гидрострелкой
- Сверхкомпактные размеры
- Стильный дизайн
- Насос ELSN с частотным регулированием
- Произведено в Италии

### Назначение и область применения

Группа быстрого монтажа предназначена для установки в котельную с пропускной способностью до 2,0 м<sup>3</sup>/ч и тепловой мощностью 47 кВт при ΔT=20 °С. Состоит из насосных групп и распределительного коллектора

с интегрированным гидравлическим разделителем. Система способна реализовать любой замысел проектировщика. С ее помощью возможно построение современных систем распределения тепла в коттедже или таунхаусе.

### Технические характеристики

Технические данные насосных групп	
Температура теплоносителя	мин. +2 °С/макс. +110 °С
Температура окружающей среды	мин. +2 °С/макс. +50 °С
Рабочее давление	0,6 МПа (6 атм)
Подключение контура потребителя (выход насосной группы)	1" НР или 3/4" ВР
Присоединение к контуру котла (подключение коллектора)	1" ВР
Теплоизоляция ЕРР	0,036 Вт/мК
Теплоноситель	вода (в соответствии с РД 24.031.120-91), смесь воды/гликоля, макс. 50%

Встроенный циркуляционный насос	
Электропитание	230 ± 10% В, 50/60 Гц
Энергопотребление	6-45 Вт

Встроенный смесительный клапан (группа смесительная)	
Макс. дифференциальное падение давления	100 кПа (1 атм)
Давление блокировки	200 кПа (2 атм)
Утечка через закрытый клапан, % от расхода*	< 0,5%

\* При перепаде давления 100 кПа (1 атм).

Встроенный термостатический смесительный клапан и термоголовка с накладным датчиком (группа термостатическая)	
Макс. дифференциальное падение давления	100 кПа (1 атм)
Температурный диапазон	25...55 °С
Стабильность температуры**	±3 °С

\*\* Значения верны при неизменном давлении горячей/холодной воды, минимальном расходе 9 л/мин. Минимальный перепад температуры между поступающей горячей водой и смешанной водой на выходе составляет 10 °С.

## Насосная группа прямая SMARTBOX 2.0

Предназначена для обеспечения циркуляции теплоносителя в контуре радиаторного отопления, в теплообменнике емкостного водонагревателя или пластинчатом теплообменнике, теплотрассе.

Максимальный расход теплоносителя: **до 2,0 м³/ч.**

Максимальная тепловая мощность: **47 кВт при ΔT=20 °C.**

**Произведено в Италии.**



Артикул	Наименование	Цена, евро
EFG20.010	Насосная группа прямая без насоса	92,11

## Насосная группа смесительная с трехходовым клапаном SMARTBOX 2.0

Комплектуется трехходовым ротационным клапаном и поддерживает в отопительном контуре заданную температуру, отличную от температуры подачи котла. Обеспечивает точное регулирование температуры теплоносителя в контуре радиаторного отопления или контура системы теплый пол. На клапан устанавливается сервопривод с трехточечным управлением.

Максимальный расход теплоносителя: **до 1,8 м³/ч.**

Максимальная тепловая мощность: **42 кВт при ΔT=20 °C.**

Смесительный клапан с Kvs: **4,5 м³/ч.**

**Произведено в Италии.**



Артикул	Наименование	Цена, евро
EFG20.020	Насосная группа смесительная без насоса и сервопривода	164,02

## Насосная группа смесительная с термостатическим клапаном SMARTBOX 2.0

Оснащена трехходовым смесительным вентилем прямого действия со встроенным термодатчиком. Предназначена для циркуляции и поддержания постоянной заданной температуры подающей линии в отопительном контуре водяного теплого пола.

Максимальный расход теплоносителя: **до 1,3 м³/ч.**

Максимальная тепловая мощность: **15 кВт при ΔT=20 °C.**

Температурный диапазон регулирования: **от 25 до 55 °C**

Смесительный клапан: **с Kvs 3,2 м³/ч.**

**Произведено в Италии.**



Артикул	Наименование	Цена, евро
EFG20.030	Насосная группа термостатическая без насоса	257,95

## Распределительный коллектор с интегрированным гидравлическим разделителем SMARTBOX 2.0

Имеет возможность присоединения от двух до четырех насосных групп. Отключаемый гидравлический разделитель обеспечивает разделение котлового и отопительных контуров. Для традиционных котлов — обеспечивает повышение температуры обратной линии и защиту от низкотемпературной коррозии. Для конденсационных котлов — обеспечивает работу в конденсационном режиме.

Максимальное рабочее давление: **6 бар.**

Максимальный расход теплоносителя:

**до 2,0 м³/ч.**

Максимальная тепловая мощность: **47 кВт при ΔT=20 °C.**

Межосевое расстояние: **90 мм.**

Подключение контура нагревателя: **1" НГ.**

Подключение контура потребителей: **1" НГ.**

**Произведено в Италии.**

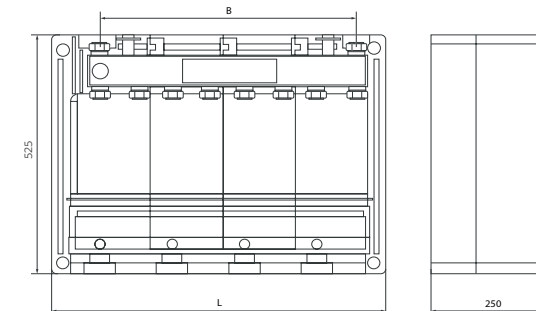

Артикул	Наименование	L, мм	B, мм	Цена, евро
EWG20.02	Распределительный коллектор с интегрированным гидравлическим разделителем на 2 контура	402	236	347,34
EWG20.03	Распределительный коллектор с интегрированным гидравлическим разделителем на 3 контура	555	390	408,48
EWG20.04	Распределительный коллектор с интегрированным гидравлическим разделителем на 4 контура	709	543	469,63

## Аксессуары для насосных групп SMARTBOX 2.0

Артикул	Наименование	Цена
ES01.00	Сервопривод трехпозиционный, 230 В	121,00 euro
ES01.01	Сервопривод с контроллером постоянной температуры с выносным датчиком	317,72 euro
APE20-6-130	Циркуляционный насос с частотным регулированием, 20-130/6	118,01 USD

Подробная информация о насосах ELSEN в разделе каталога 09, стр. 147.

## ГРУППЫ БЫСТРОГО МОНТАЖА SMARTBOX 3.5



- Максимальная тепловая мощность до 82 кВт
- Гидрострелка с возможностью горизонтальной установки
- Доступ к кранам без снятия теплоизоляции
- Стильный дизайн
- Насос ELSN с частотным регулированием
- Произведено в Италии

### Назначение и область применения

Группа быстрого монтажа SmartBox 3.5 предназначена для котельной с пропускной способностью до 3,5 м<sup>3</sup>/ч и тепловой мощностью до 82 кВт при ΔT=20 °С. Состоит из насосных групп, гидравлического разделителя и распределительного коллектора.

Имеет возможность комплектации как полностью собранными насосными группами, так и частично укомплектованными компонентами, что дает широкий выбор и вариативность применения. Поддерживает до 5 различных контуров систем отопления или холодоснабжения.

### Технические характеристики

Технические данные насосных групп	
Температура теплоносителя	мин. +2 °С/макс. +110 °С
Температура окружающей среды	мин. +2 °С/макс. +50 °С
Рабочее давление	0,6 МПа (6 атм)
Подключение отопительного контура	G1" В
Присоединение к коллектору	G1 1/2" Н
Теплоизоляция EPP	0,036 Вт/мК
Теплоноситель	вода (в соответствии с РД 24.031.120-91), водо-гликолиевая смесь, макс. 50%

Встроенный циркуляционный насос	
Электропитание	230 ± 10 % В, 50/60 Гц
Энергопотребление	6-45 Вт

Встроенный смесительный клапан (группа смесительная)	
Макс. дифференциальное падение давления	100 кПа (1 атм)
Давление блокировки	200 кПа (2 атм)
Утечка через закрытый клапан, % от расхода*	< 0,5%

\* При перепаде давления 100 кПа (1 атм).

Встроенный термостатический смесительный клапан (группа термостатическая)	
Макс. дифференциальное падение давления	100 кПа (1 атм)
Температурный диапазон	25-55 °С
Стабильность температуры**	±3 °С

\*\* Значения верны при неизменном давлении горячей/холодной воды, минимальном расходе 9 л/мин. Минимальный перепад температуры между поступающей горячей водой и смешанной водой на выходе составляет 10 °С.

## Насосная группа прямая SMARTBOX 3.5

Прямая группа предназначена:

- для обеспечения циркуляции теплоносителя в контуре радиаторного отопления;
- для обеспечения циркуляции в теплообменнике емкостного водонагревателя или пластинчатом теплообменнике;
- для обеспечения циркуляции теплоносителя в теплотрассе

Максимальный расход теплоносителя: **до 2,4 м³/ч.**

Максимальная тепловая мощность: **56 кВт при ΔT=20 °C.**

Компактная энергоэффективная изоляция.

Доступ к кранам без снятия изоляции.

**Произведено в Италии.**



Артикул	Наименование	Цена, евро
EFG25.011	Насосная группа прямая без насоса, Dn 25	173,09

## Насосная группа смесительная с трехходовым клапаном SMARTBOX 3.5

Группа имеет трехходовой ротационный клапан, который поддерживает в отопительном контуре заданную температуру, отличную от температуры подачи котла. Благодаря клапану с прогрессивной характеристикой обеспечивает точное регулирование температуры теплоносителя в контуре радиаторного отопления или контура системы теплый пол. На клапан может устанавливаться сервопривод с трехточечным управлением от котлового или другого внешнего контроллера.

Максимальный расход теплоносителя: **до 2,1 м³/ч.**

Максимальная тепловая мощность: **56 кВт при ΔT=20 °C.**

Смесительный клапан с Kvs: **8,3 м³/ч.**

**Произведено в Италии.**



Артикул	Наименование	Цена, евро
EFG25.021	Насосная группа смесительная без насоса и сервопривода, Dn 25	229,08

## Насосная группа смесительная с возможностью изменения подающей и обратной линии

Смесительная насосная группа, конструкция которой позволяет менять местами подающую и обратную линии.

Максимальный расход теплоносителя до: **1,6 м³/ч.**

Максимальная тепловая мощность: **при ΔT = 20 °C: 37,2 кВт.**

Смесительный клапан с Kvs: **2,1 м³/ч.**

**Произведено в Италии.**

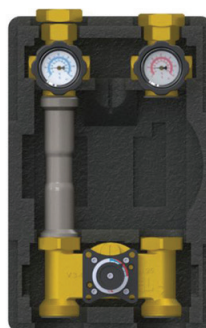

Артикул	Наименование	Цена, евро
EFG25.020	Насосная группа смесительная без насоса с возможностью изменения подающей и обратной линии, Dn 25	298,00

## Насосная группа смесительная с термостатическим клапаном SMARTBOX 3.5

Оснащена трехходовым смесительным вентилем прямого действия со встроенным термодатчиком. Предназначена для обеспечения циркуляции и поддержания постоянной заданной температуры подающей линии в отопительном контуре, например, водяного теплого пола.

Максимальный расход теплоносителя до: **1,3 м³/ч.**

Максимальная тепловая мощность: **15 кВт при ΔT=10 °C.**

Температурный диапазон регулирования: **25-55 °C.**

Смесительный клапан с Kvs: **3,2 м³/ч.**

**Произведено в Италии.**

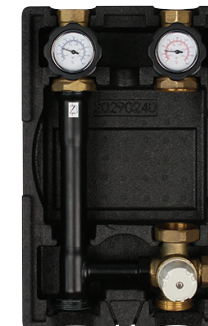

Артикул	Наименование	Цена, евро
EFG25.031	Насосная группа термостатическая без насоса, Dn 25	294,89

## Насосная группа с разделительным пластинчатым теплообменником

Насосная группа с пластинчатым теплообменником предназначена для применения:

- создание гидравлически независимого контура с антифризом для обогрева открытых площадок, когда во всей остальной системе в качестве теплоносителя используется вода.
- отделение старых контуров от новой котловой установки при модернизации системы отопления.

Устанавливается совместно со смесительной насосной группой.

Максимальный расход теплоносителя: **до 3,5 м³/ч.**

Максимальная тепловая мощность: **82 кВт при ΔT=20 °C.**

**Произведено в Италии.**



Артикул	Наименование	Цена, евро
EFG25.20	Насосная группа с теплообменником на 20 пластин, без насоса, Dn 25	634,73
EFG25.30	Насосная группа с теплообменником на 30 пластин, без насоса, Dn 25	669,78

## Аксессуары для насосных групп SMARTBOX 3.5

Артикул	Наименование	Цена
ES01.00	Сервопривод трехпозиционный, 230 В	121,00 euro
ES01.01	Сервопривод с контроллером постоянной температуры с выносным датчиком	317,72 euro
APE25-6-180	Циркуляционный насос с частотным регулированием, 25-180/6	127,08 USD
APE25-8-180	Циркуляционный насос с частотным регулированием, 25-180/8	132,67 USD
EWK2532	Универсальный крепеж группы	35,66 euro

Подробная информация о насосах ELSEN в разделе каталога 09, стр. 147.



## ГРУППЫ БЫСТРОГО МОНТАЖА SMARTBOX 6.5



- Максимальная тепловая мощность до 150 кВт
- Высокоэффективная модульная изоляция
- Универсальный коллектор допускает установку насосных групп SmartBox 3.5
- Гидрострелка с возможностью горизонтального монтажа
- Произведено в Италии

### Назначение и область применения

Система для котельной с пропускной способностью до 6,5 м<sup>3</sup>/ч и максимальной тепловой мощностью до 150 кВт при ΔT=20 °С. Состоит из насосных групп, гидрострелки и распределительного коллектора. Имеет универсальный стандартизированный коллектор

с межосевым расстоянием присоединения насосных групп 125 мм, что даёт возможность применения насосных групп от групп быстрого монтажа SmartBox 3.5. Позволяет создать гибко управляемую систему отопления.

### Технические характеристики

Технические данные насосных групп	
Температура теплоносителя	мин. +2 °С/макс. +110 °С
Температура окружающей среды	мин. +2 °С/макс. +50 °С
Рабочее давление	0,6 МПа (6 атм)
Подключение отопительного контура	G 1 1/4" ВР
Присоединение к коллектору	G 2" НР
Теплоизоляция ЕРР	0,036 Вт/мК
Теплоноситель	вода (в соответствии с РД 24.031.120-91), водо-гликолиевая смесь, макс. 50%

Встроенный смесительный клапан (группа смесительная)	
Макс. дифференциальное падение давления	100 кПа (1 атм)
Давление блокировки	200 кПа (2 атм)
Утечка через закрытый клапан, % от расхода*	< 0.5%

\*При перепаде давления 100 кПа (1 атм).

### Насосная группа прямая SMARTBOX 6.5

Предназначена для обеспечения циркуляции теплоносителя в контуре радиаторного отопления в теплообменнике емкостного водонагревателя или пластинчатом теплообменнике, теплоносителя в теплотрассе.

Максимальный расход теплоносителя: **до 5,0 м<sup>3</sup>/ч.**  
Максимальная тепловая мощность: **116 кВт при ΔT=20 °С.**  
**Произведено в Италии.**



Артикул	Наименование	Цена, евро
EFG32.01	Насосная группа прямая без насоса, Dn 32	236,53



## Насосная группа смесительная SMARTBOX 6.5

Укомплектована трехходовым ротационным клапаном, который позволяет поддерживать в отопительном контуре заданную температуру, отличную от температуры подачи котла. Обеспечивает точное регулирование температуры теплоносителя в контуре радиаторного отопления или контура системы теплый пол. На клапан может устанавливаться сервопривод с трехточечным управлением от котлового или другого внешнего контроллера.

Максимальный расход теплоносителя: **до 4,6 м³/ч.**  
 Максимальная тепловая мощность: **107 кВт при ΔT=20 °С.**  
 Смесительный клапан с Kvs: **17 м³/ч.**  
**Произведено в Италии.**



Артикул	Наименование	Цена, евро
EFG32.02	Насосная группа смесительная без насоса, Dn 32	342,89

## Аксессуары для насосных групп SMARTBOX 6.5

Артикул	Наименование	Цена, евро
ES01.00	Сервопривод трехпозиционный, 230 В	121,00
ES01.01	Сервопривод с контроллером постоянной температуры с выносным датчиком	317,72

## Распределительный коллектор SMARTBOX 6.5

Стандартный размер коллектора позволяет монтировать насосные группы групп Smartbox 6.5, а также SmartBox 3.5 через специальные переходники межосевого расстояния 125 мм.

Максимальное рабочее давление: **6 бар.**  
 Максимальный расход теплоносителя: **до 6,5 м³/ч.**  
 Максимальная тепловая мощность: **150 кВт при ΔT=20 °С.**  
 Подключение контура нагревателя: **2" НР.**  
 Подключение контура потребителей: **2" НГ.**  
**Произведено в Италии.**

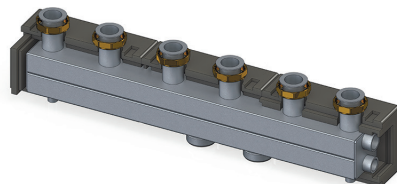

**Необходимые принадлежности:**  
**EBF01.34** Заглушка 3/4" НР, латунь.  
**EBF01.10** Заглушка 1" НР, латунь.

Артикул	Наименование	Цена, евро
EWG32.02	Распределительный коллектор, Dn 32, 2 контура, в теплоизоляции	310,09
EWG32.03	Распределительный коллектор, Dn 32, 3 контура, в теплоизоляции	356,81
EWG32.04	Распределительный коллектор, Dn 32, 4 контура, в теплоизоляции	407,50
EWG25.001	Универсальный крепёж распределительного коллектора, Dn 25/Dn 32	41,07
EWG32.001	Комплект переходников для установки насосной группы Smartbox 3.5 на распределительный коллектор Smartbox 6.5	64,57

## Гидравлический разделитель SMARTBOX 6.5

Гидрострелка ELSEN предназначена для разделения котлового контура и отопительных контуров, сепарации растворенных в теплоносителе газов, удаления взвешенных частиц из системы отопления, повышения температуры обратной линии котла для предотвращения низкотемпературной коррозии, обеспечивает расчетную эффективность конденсационного котла.

Максимальный расход теплоносителя: **до 6,5 м³/ч.**  
 Максимальная тепловая мощность: **150 кВт при ΔT=20 °С.**  
 Подключение коллектора: **1 1/2" НГ.**  
 Подключение теплогенератора: **1 1/2" ВР.**  
**Произведено в Италии.**

### Необходимые принадлежности:

**EV53.12** Воздухоотводчик с автоматическим отсечным клапаном, 1/2" - 1 шт.  
**EBF01.12** Заглушка, 1/2" НР (для температурной гильзы) - 1 шт.  
**EBF01.10** Заглушка, 1" НР (для сливного отверстия) - 1 шт.



Артикул	Наименование	Цена, евро
APE25-6-180	Циркуляционный насос APE	127,08
APE25-8-180	Циркуляционный насос APE	132,67
EWG32.00	Гидравлический разделитель, Dn 32, Q=6,5 м³/ч	233,15
EWG32.002	Крепёж гидрострелки, Dn 32	39,75

Подробная информация о насосах ELSEN в разделе каталога 09, стр. 147.

## ПРЕДОХРАНИТЕЛЬНАЯ АРМАТУРА



- Надежная защита системы
- Безотказное срабатывание
- Произведено в Германии, Турции и Италии

### Группа безопасности котла

Предназначена для защиты закрытых систем отопления до 50 кВт. Состоит из мембранного предохранительного клапана, автоматического воздухоотводчика и манометра.

Давление срабатывания: **3 атм.**  
 Рабочая температура: **от -10 °С до 120 °С.**  
 Вид резьбы: **внутренняя.**  
 Произведено в **Турции.**

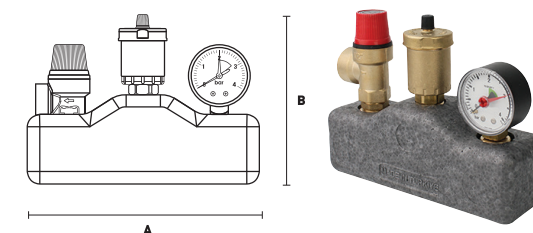

Артикул	Наименование	А, мм	В, мм	Цена, евро
ESG03.10	Группа безопасности котла с мощностью до 50 кВт, 1"	185	140	52,20

### Группа безопасности водонагревателя

Необходима для защиты водонагревателей от избыточного давления воды и предотвращения обратного слива воды. Состоит из обратного клапана и сливного патрубка.

Давление срабатывания: **7 атм.**  
 Рабочая температура: **от 2 до 95 °С.**  
 Вид резьбы: **внутренняя.**  
 Произведено в **Германии.**

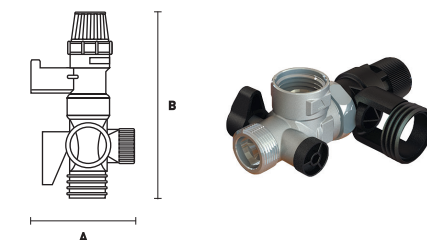

Артикул	Наименование	А, мм	В, мм	Цена, евро
ESB01.10	Группа безопасности водонагревателя с мощностью до 10 кВт, 3/4"	63	125	68,00

### Воздухоотводчик автоматический

Предназначен для установки на трубопроводах системы отопления с целью удаления воздуха из системы.

Рабочее давление: **10 атм.**  
 Рабочая температура: **от 0 до 110 °С.**  
 Произведено в **Турции.**

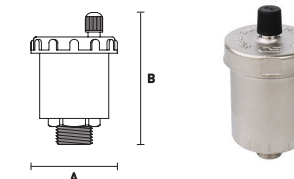

Артикул	Наименование	А, мм	В, мм	Цена, евро
EV53.12	Воздухоотводчик, 1/4", с отсекающим клапаном 1/2" x 1/4" НВ	39	74	10,60

### Воздухоотводчик автоматический

Предназначен для установки на трубопроводах системы отопления с целью удаления воздуха из системы.

Рабочее давление: **10 атм.**  
 Рабочая температура: **от 0 до 110 °С.**  
 Произведено в **Турции.**

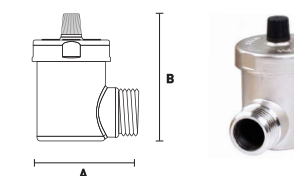

Артикул	Наименование	А, мм	В, мм	Цена, евро
EV52.12	Воздухоотводчик угловой, 1/2"	50	45	10,23

## Воздухоотводчик автоматический увеличенной мощности

Большой объем воздушной камеры позволяет увеличить расход выпускаемого воздуха, уменьшая уровень шума при работе.

Рабочее давление: **10 атм.**

Рабочая температура: **от 0 до 110 °С.**

**Произведено в Турции.**

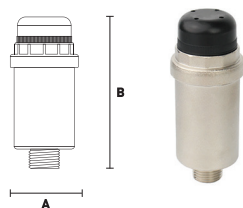

Артикул	Наименование	А, мм	В, мм	Цена, евро
EV54.12	Воздухоотводчик увеличенной мощности, 1/2"	48	115	26,87

## Мембранный предохранительный клапан

Имеет фиксированный порог срабатывания. Пластмассовый колпачок для ручного сброса.

Максимальная рабочая температура: **110 °С.**

Вид резьбы: **внутренняя.**

**Произведено в Турции.**

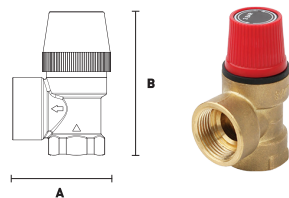

Артикул	Наименование	А, мм	В, мм	Цена, евро
ESV03.1212	Предохранительный клапан, 3 атм, 1/2" x 1/2" для систем мощностью до 56 кВт	35	66,5	7,32
ESV06.1212	Предохранительный клапан, 6 атм, 1/2" x 1/2" для систем мощностью до 98 кВт	35	66,5	7,32
ESV08.1212	Предохранительный клапан, 8 атм, 1/2" x 1/2" для систем мощностью до 130 кВт	35	66,5	7,83
ESV03.3434	Предохранительный клапан, 3 атм, 3/4" x 3/4" для систем мощностью до 112 кВт	39	72	13,25
ESV06.3434	Предохранительный клапан, 6 атм, 3/4" x 3/4" для систем мощностью до 195 кВт	39	72	13,25
ESV08.3434	Предохранительный клапан, 8 атм, 3/4" x 3/4" для систем мощностью до 250 кВт	39	72	14,09
ESV03.1234	Предохранительный клапан, 3 атм, 1/2" x 3/4" для систем мощностью до 56 кВт	35	66,5	10,67
ESV06.1234	Предохранительный клапан, 6 атм, 1/2" x 3/4" для систем мощностью до 98 кВт	35	66,5	11,10
ESV08.1234	Предохранительный клапан, 8 атм, 1/2" x 3/4" для систем мощностью до 130 кВт	35	66,5	11,32
ESV05.3410	Предохранительный клапан, 5 атм, 3/4" x 1" для систем мощностью до 165 кВт	39	85	14,46
ESV06.3410	Предохранительный клапан, 6 атм, 3/4" x 1" для систем мощностью до 195 кВт	39	85	14,46
ESV08.3410	Предохранительный клапан, 8 атм, 3/4" x 1" для систем мощностью до 250 кВт	39	85	15,37

Артикул	Наименование	А, мм	В, мм	Цена, евро
ESV05.1010	Предохранительный клапан, 5 атм, 1" x 1" для систем мощностью до 335 кВт	46	85	20,83
ESV06.1010	Предохранительный клапан, 6 атм, 1" x 1" для систем мощностью до 390 кВт	46	85	20,83
ESV08.1010	Предохранительный клапан, 8 атм, 1" x 1" для систем мощностью до 520 кВт	46	85	22,07
ESV05.114112	Предохранительный клапан, 5 атм, 1 1/4" x 1 1/2" для систем мощностью до 580 кВт	70	123	59,31
ESV06.114112	Предохранительный клапан, 6 атм, 1 1/4" x 1 1/2" для систем мощностью до 680 кВт	70	123	59,31
ESV08.114112	Предохранительный клапан, 8 атм, 1 1/4" x 1 1/2" для систем мощностью до 900 кВт	70	123	62,60
ESV05.11220	Предохранительный клапан, 5 атм, 1 1/2" x 2" для систем мощностью до 1000 кВт	103	172	178,65
ESV06.11220	Предохранительный клапан, 6 атм, 1 1/2" x 2" для систем мощностью до 1170 кВт	103	172	178,65
ESV08.11220	Предохранительный клапан, 8 атм, 1 1/2" x 2" для систем мощностью до 1500 кВт	103	172	187,59
ESV05.20212	Предохранительный клапан, 5 атм, 2" x 2 1/2" для систем мощностью до 1500 кВт	104,5	189	232,28
ESV06.20212	Предохранительный клапан, 6 атм, 2" x 2 1/2" для систем мощностью до 1750 кВт	104,5	189	232,28
ESV08.20212	Предохранительный клапан, 8 атм, 2" x 2 1/2" для систем мощностью до 2300 кВт	104,5	189	243,88

## Клапан обратный латунный с металлическим затвором

Предназначен для установки на трубопроводных сетях и пропуска транспортируемой среды только в одном направлении (указанном стрелкой на корпусе клапана).

Рабочее давление: **16 атм (до 1"), 10 атм (от 1 1/4" до 2").**

Рабочая температура: **от -20 до +100 °С.**

**Произведено в Италии.**

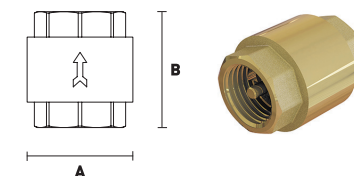

Артикул	Наименование	А, мм	В, мм	Цена
EV41.1212	Клапан обратный с металлическим затвором, 1/2"	31	43	9,23
EV41.3434	Клапан обратный с металлическим затвором, 3/4"	38	48	13,44
EV41.1010	Клапан обратный с металлическим затвором, 1"	46	58	18,35
EV41.114114	Клапан обратный с металлическим затвором, 1 1/4"	56	64	25,64
EV41.112112	Клапан обратный с металлическим затвором, 1 1/2"	66	70	34,86
EV41.2020	Клапан обратный с металлическим затвором, 2"	83	75	51,34

## Клапан обратный латунный горизонтальный

Используется для установки на трубопроводных сетях и пропуска транспортируемой среды только в одном направлении (указанном стрелкой на корпусе клапана).

Рабочее давление: **10 атм.**

Рабочая температура: **от 0 до 80°C.**

**Произведено в Италии.**

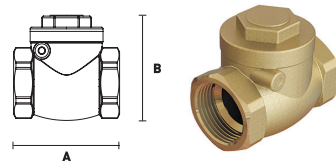

Артикул	Наименование	А, мм	В, мм	Цена, euro
EV42.1212	Клапан обратный латунный горизонтальный, 1/2"	47	46	<b>9,85</b>
EV42.3434	Клапан обратный латунный горизонтальный, 3/4"	52	51	<b>13,55</b>
EV42.1010	Клапан обратный латунный горизонтальный, 1"	63	61	<b>19,26</b>
EV42.114114	Клапан обратный латунный горизонтальный, 1 1/4"	74	73	<b>26,04</b>
EV42.112112	Клапан обратный латунный горизонтальный, 1 1/2"	87	85	<b>38,63</b>
EV42.2020	Клапан обратный латунный горизонтальный, 2"	96	94	<b>55,19</b>

# ELSEN

## КОНТРОЛЬНО- ИЗМЕРИТЕЛЬНЫЕ ПРИБОРЫ



- Высокий класс точности
- Удобство монтажа и измерений
- Произведено в Италии
- Гарантия 2 года

## Внимание!

Контрольно-измерительные приборы предназначены для измерения и контроля параметров рабочей среды. **Применимы на объектах не подлежащих государственному контролю и надзору.** Приборы используются для наблюдения за изменением величин без оценки их значений с нормируемой точностью. Манометры в стандартном исполнении применяются для измерения избыточного давления неагрессивных к медным сплавам жидких и газообразных, не вязких и не кристаллизирующихся сред с температурой до 90 °С. Корпус манометра выполнен из стали, механизм из латунного сплава.

### Манометр радиальный

Вид резьбы: **наружная.**  
 Подключение: **радиальное.**  
 Класс точности: **1,6.**  
 Рабочая температура: **до 90 °С.**



Артикул	Наименование	Диапазон изм. давления, атм.	Диаметр, мм	Цена, euro
EM63.10	Манометр, Ø 63, 1/4"	0..10	63	6,58
EM63.06	Манометр, Ø 63, 1/4"	0..6	63	6,58
EM100.10	Манометр, Ø 100, 1/2"	0..10	100	19,90
EM100.06	Манометр, Ø 100, 1/2"	0..6	100	19,90

### Манометр осевой

Вид резьбы: **наружная.**  
 Подключение: **осевое.**  
 Класс точности: **1,6.**  
 Рабочая температура: **до 90 °С.**



Артикул	Наименование	Диапазон изм. давления, атм.	Диаметр, мм	Цена, euro
EMO63.10	Манометр, Ø 63, 1/4"	0..10	63	6,74
EMO63.06	Манометр, Ø 63, 1/4"	0..6	63	6,74

### Термоманометр

Предназначен для измерения: давления и температуры.

Диапазон измерения температуры: **от 0 до 120 °С.**  
 Диапазон измерения давления: **от 0 до 6 атм.**

Вид резьбы: **наружная.**  
**Запорный клапан входит в комплект поставки.**

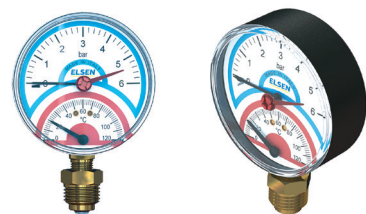

Артикул	Наименование	Диапазон изм. давления, атм.	Диаметр, мм	Цена, euro
ETM80.06	Термоманометр, Ø 80, 1/2"	0..6	80	25,89

### Биметаллический термометр накладной

Крепление: **пружина.**  
 Диапазон измерения температуры: **от 0 до 120 °С.**  
 Диаметр трубы: **от 1" до 2".**  
 Класс точности: **2.**



Артикул	Наименование	Диаметр, мм	Цена, euro
ET63.00	Термометр биметаллический, Ø 63	63	9,35

### Биметаллический термометр осевой

Диапазон измерения температуры: **от 0 до 120 °С.**  
 Подключение: **осевое.**  
 Длина штока: **50 мм.**  
 Диаметр штока: **9 мм.**  
 Класс точности: **2.**



Артикул	Наименование	Диаметр, мм	Цена, euro
ET63.12	Термометр биметаллический, Ø 63	63	7,43
ET80.12	Термометр биметаллический, Ø 80	80	7,99

## ЦИРКУЛЯЦИОННЫЕ НАСОСЫ



- Тип ротора мокрый
- Энергоэффективные насосы
- Керамический вал и подшипники
- Рабочее давление 10 бар
- Произведено в Китае

### Технические характеристики

Наименование показателя	APE20	APE25	HBS24
Условный диаметр, мм	20	25	20
Трубное присоединение	G 1"	G 1 1/2"	G 3/4"
Мощность, Вт	45	65	55
Напряжение питания, В	220-240	220-240	220-240
Материал корпуса	Чугун	Чугун	Латунь
Степень защиты	IP 44	IP 44	IP 21

### Циркуляционный насос с частотным регулированием для систем отопления

Возможность управления по ШИМ-сигналу. Износостойкий керамический вал и подшипники обеспечивают надежную работу на протяжении всего срока службы.

Перекачиваемая жидкость: **подготовленная вода с концентрацией гликоля < 40% без содержания твердых частиц и/или волокон.**

Количество режимов работы: **10.**

Тип ротора: **мокрый.**

Материал корпуса: **высокоуглеродистая сталь.**

Температура перекачиваемой жидкости: **+2 - +110 °С.**

Рабочее давление: **10 бар.**

Произведено в Китае.



Артикул	Наименование	Макс. расход, м³/ч	Макс. напор, м	Монтажная длина, мм	Цена, USD
APE20-6-130	Циркуляционный насос APE	2,9	6	130	118,01
APE25-6-180	Циркуляционный насос APE	3,2	6	180	127,08
APE25-8-180	Циркуляционный насос APE	3,6	8	180	132,67

### Циркуляционный насос для системы горячего водоснабжения

Встроенный датчик температуры с фиксированной настройкой +38 С. Вращающиеся части насоса (подшипники и валы)изготовлены из износостойкой керамики.

Перекачиваемая жидкость: **подготовленная вода без содержания твердых частиц и/или волокон.**

Тип ротора: **мокрый.**

Материал корпуса: **латунь.**

Температура перекачиваемой жидкости: **+2 - +70 °С.**

Рабочее давление: **10 бар.**

Произведено в Китае.



Артикул	Наименование	Макс. расход, м³/ч	Макс. напор, м	Монтажная длина, мм	Цена, USD
HBS24-12A	Циркуляционный насос HBS	1,38	12	148	185,39

## БОЙЛЕРЫ КОСВЕННОГО НАГРЕВА



- Стеклоэмалевое покрытие
- Магнийевый анод
- Рабочее давление емкости 10 бар
- Термометр в комплекте
- Возможность подключения электрического ТЭНа
- Произведено в Турции

### Назначение и область применения

Бойлер косвенного нагрева предназначен для накопления, нагрева и поддержания заданной температуры горячей воды при работе с различными источниками тепла. Материал теплоизоляции в бойлерах - вспененный пенополиуретан без содержания гидрохлорфторуглеродов.

### Бойлер косвенного нагрева

Покрытие SmartCover защищает бойлер от внешних повреждений.

Внутреннее покрытие бака: **стеклоэмаль**.  
 Подключение датчика ГВС бойлера: **гильза 9 мм**.  
 Подключение ТЭН: **1 1/2" ВР/фланец DN100**.  
**ТЭН в комплект поставки не входит.**  
**Произведено в Турции.**



Артикул	Наименование	А, мм	В, мм	Мощность теплообменника, кВт	Производительность, л/ч	Цена, евро
EWН01.160	Бойлер косвенного нагрева, 160 л	580	1135	16,3	406	890,00
EWН01.200	Бойлер косвенного нагрева, 200 л	580	1340	18,8	470	980,00
EWН01.300	Бойлер косвенного нагрева, 300 л	600	1220	32,0	798	1194,00
EWН01.500	Бойлер косвенного нагрева, 500 л	740	1845	52,5	1308	1670,00
EWН01.800	Бойлер косвенного нагрева, 800 л	910	2090	120,4	2958	2756,00
EWН01.1000	Бойлер косвенного нагрева, 1000 л	1010	2030	120,4	2958	2973,00

### Бойлер косвенного нагрева увеличенной мощности

Бойлер имеет увеличенную площадь теплообменника и высокую производительность.

Внутреннее покрытие бака: **стеклоэмаль**.  
 Внешнее покрытие: **оцинкованная сталь**  
 Подключение датчика ГВС бойлера: **гильза 9 мм**.  
 Подключение ТЭН: **1 1/2" ВР/фланец DN100**.  
**Произведено в Турции.**



Артикул	Наименование	А, мм	В, мм	Мощность теплообменника, кВт	Производительность, л/ч	Цена, евро
EWН02.150	Бойлер косвенного нагрева, 150 л	556	1122	27,6	688	916,70
EWН02.200	Бойлер косвенного нагрева, 200 л	556	1375	30,6	785	1009,40
EWН02.300	Бойлер косвенного нагрева, 300 л	650	1425	44,8	1117	1229,82
EWН02.500	Бойлер косвенного нагрева, 500 л	740	1720	66,1	1648	1720,10





## МЕТАЛЛОПОЛИМЕРНАЯ ТРУБА TRIPLEX

Произведено в Германии

- Выдерживает экстремальные нагрузки
- Самонесущий внутренний слой PEX
- Пластичный алюминиевый слой
- Верхний слой PE-RT II типа
- Произведено в Германии

### Труба Triplex PE-Xc/Al/PE-RT II типа металлополимерная для систем водоснабжения и отопления

Материал: металлополимерная труба из молекулярно-сшитого полиэтилена PE-Xc с алюминиевым кислородозащитным слоем и верхним защитным слоем - PE-RT II типа.

Максимальное рабочее давление: **10 атм.**

Максимальная рабочая температура: **95 °С.**

Цвет: **серебристый.**

Произведено в Германии.

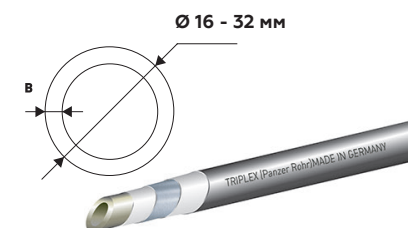

Артикул	Наименование	Ø, мм	В, мм	Упак., м	Цена, евро
ЕРТ16.2610-100	Труба, Triplex PE-Xc/Al/PE-RT II, Ø16,2x2,6	16,2	2,6	100	<b>2,70</b>
ЕРТ20.2910-100	Труба, Triplex PE-Xc/Al/PE-RT II, Ø20x2,9	20	2,9	100	<b>3,90</b>
ЕРТ25.3710-50	Труба, Triplex PE-Xc/Al/PE-RT II, Ø25x3,7	25	3,7	50	<b>6,41</b>
ЕРТ32.3710-25	Труба, Triplex PE-Xc/Al/PE-RT II, Ø32x4,7	32	4,7	25	<b>9,57</b>

### Труба PE-Xa универсальная для систем водоснабжения и отопления

Материал: полиэтилен, молекулярно сшитый пероксидным методом PE-Xa.

Кислородозащитный слой **EVON.**

Максимальное рабочее давление: **10 атм.**

Максимальная рабочая температура: **95 °С.**

Цвет: **серебристый.**

Произведено в Португалии.

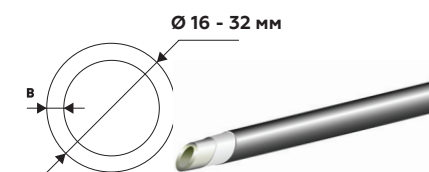

Артикул	Наименование	Ø, мм	В, мм	Упак., м	Цена, евро
ЕРУ16.2211 - 120	Труба PE-Xa, Ø16 x 2,2	16	2,2	120	<b>1,63</b>
ЕРУ20.2211 - 120	Труба PE-Xa, Ø20 x 2,8	20	2,8	120	<b>2,44</b>
ЕРУ25.2211 - 50	Труба PE-Xa, Ø25 x 3,5	25	3,5	50	<b>3,78</b>
ЕРУ32.2211 - 50	Труба PE-Xa, Ø32 x 4,4	32	4,4	50	<b>6,17</b>

### Труба PE-RT II типа для низкотемпературных систем отопления теплый пол

Материал: полиэтилен термостойкий II типа.

Кислородозащитный слой **EVON.**

Максимальное рабочее давление: **6 атм.**

Максимальная рабочая температура: **90 °С.**

Цвет: **красный.**

Произведено в России.

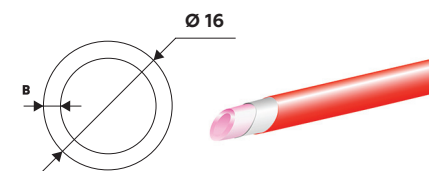

Артикул	Наименование	Ø, мм	В, мм	Упак., м	Цена, руб.
ЕРФ16.2020-500	Труба PE-RT II, Ø16 x 2,0	16	2	500	<b>68,00</b>

## Труба PE-Xa для низкотемпературных систем отопления теплый пол

Материал: **полиэтилен, молекулярно сшитый пероксидным методом PE-Xa.**

Кислородозащитный слой **EVONH.**

Максимальное рабочее давление: **8 атм.**

Максимальная рабочая температура: **95 °C.**

Цвет: **красный.**

Произведено в Португалии.

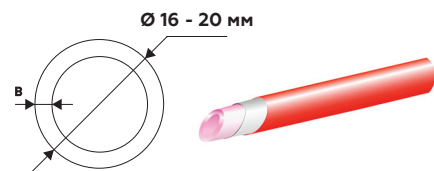

Артикул	Наименование	Ø, мм	В, мм	Упак., м	Цена, евро
EPF16.2011-240	Труба PE-Xa, Ø16 x 2,0	16	2	240	1,41
EPF20.2011-120	Труба PE-Xa, Ø20 x 2,0	20	2	120	1,85

## Гофротруба

Гофротруба ELSEN используется для защиты трубопровода при скрытой прокладке.

Цвет: **красный/синий.**

Произведено в России.

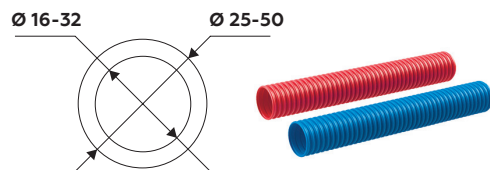

Артикул	Наименование	Ø внутренний, мм	Ø наружный, мм	Упак., м	Цена, руб.
EPС16-25B	Гофротруба синяя, Ø16 x 25	16	25	50	35,00
EPС16-25R	Гофротруба красная, Ø16 x 25	16	25	50	35,00
EPС20-32B	Гофротруба синяя, Ø20 x 32	20	32	50	44,00
EPС20-32R	Гофротруба красная, Ø20 x 32	20	32	50	44,00
EPС25-40B	Гофротруба синяя, Ø25 x 40	25	40	15	62,00
EPС25-40R	Гофротруба красная, Ø25 x 40	25	40	15	62,00
EPС32-50B	Гофротруба синяя, Ø32 x 50	32	50	15	82,39
EPС32-50R	Гофротруба красная, Ø32 x 50	32	50	15	82,39

# ELSEN

## АКСЕССУАРЫ ДЛЯ ТРУБОПРОВОДНОЙ СИСТЕМЫ

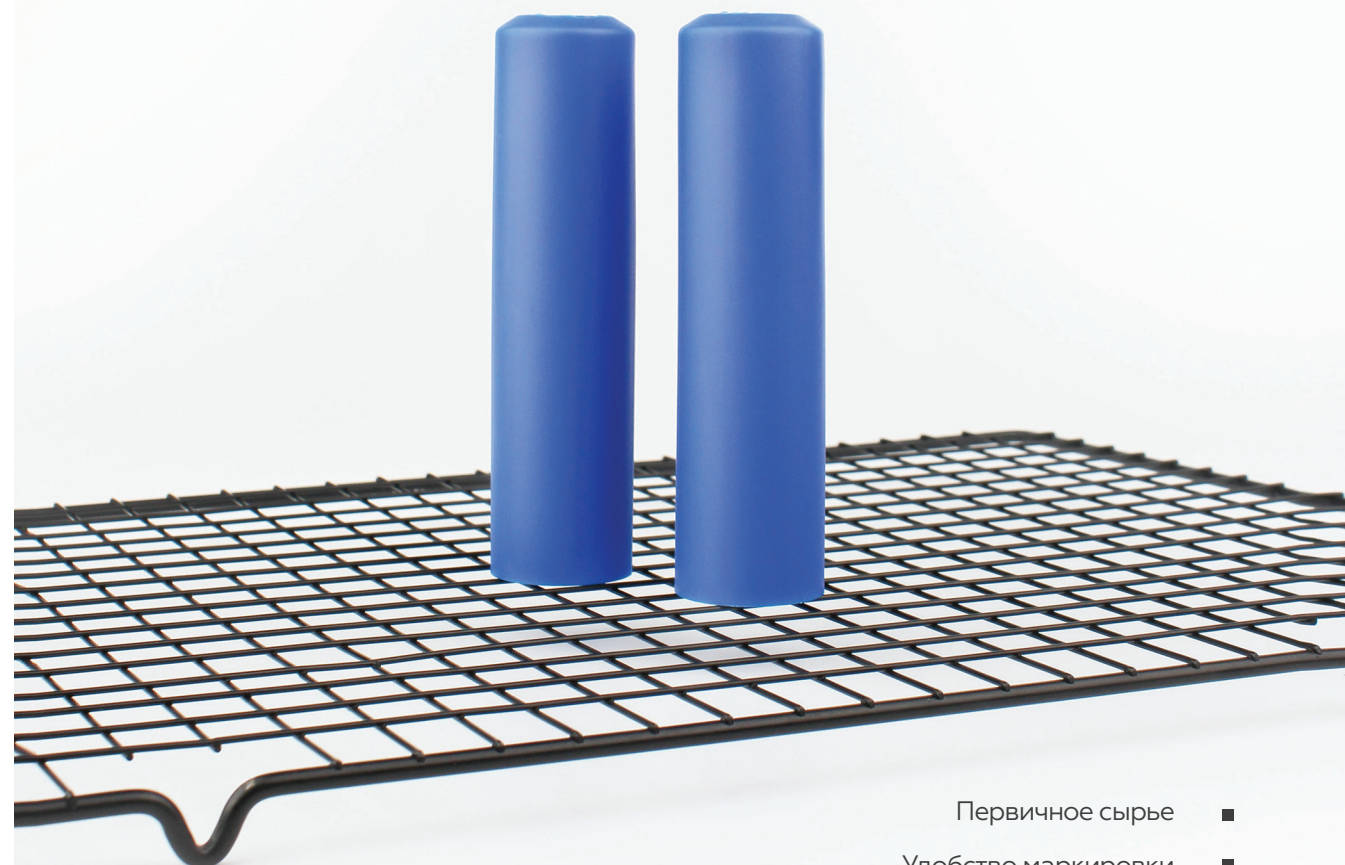

- Первичное сырье
- Удобство маркировки
- Защита теплоизоляции
- Произведено в Словении/России

## Декоративный колпачок-заглушка для трубы

Защитный колпачок подходит для труб d 16-20 мм в теплоизоляции. Увеличенный внутренний диаметр позволяет легко надевать их на теплоизоляцию.

Материал: **пластик.**

Длина: **118 мм.**

Для труб: **Ø 16-20 мм.**

Произведено в России.



Артикул	Наименование	Высота	Внутренний Ø	Упак.	Цена, руб.
EFA03.0001B	Декоративный колпачок-заглушка для трубы (синий)	118 мм	30 мм	10 шт.	61,60
EFA03.000R	Декоративный колпачок-заглушка для трубы (красная)	118 мм	30 мм	10 шт.	61,60

## Декоративная клипса для маркировки трубы

Клипса "защелкивается" непосредственно на трубу без изоляции. За счет компактных размеров возможна установка в труднодоступных местах. Декоративные клипсы можно использовать для маркировки труб в процессе монтажа (при трассировке) с целью обозначить определенный участок системы.

Материал: **пластик.**

Длина: **60 мм.**

Для труб: **Ø 16-20 мм.**

Произведено в Словении.



Артикул	Наименование	Высота	Упак.	Цена, евро
EFA03.1617B	Декоративная клипса для маркировки трубы (синяя), 16	60 мм	50 шт.	0,72
EFA03.20B	Декоративная клипса для маркировки трубы (синяя), 20	60 мм	50 шт.	0,92
EFA03.1617R	Декоративная клипса для маркировки трубы (красн.), 16	60 мм	50 шт.	0,72
EFA03.20R	Декоративная клипса для маркировки трубы (красн.), 20	60 мм	50 шт.	0,72

## Защитная лента

Применяется для защиты аксиальных соединений, при внутренней прокладке, от прямого контакта с химически активными строительными материалами или добавками.

Материал: **лента из ПВХ с неагрессивным клеевым слоем.**

Размеры: **ширина 50 мм, длина 30 м.**

Произведено в России.



Артикул	Наименование	Цена, евро
EFA05.300	Защитная лента	3,31

## Фиксатор поворота трубы

Используются для закрепления труб PEX, PE-RT под углом 90° в местах подвода петель теплого пола к распределительному коллектору, отопительным приборам и другому оборудованию.



Для труб: **Ø 14-18 мм, Ø 20 мм.**

Произведено в России.

Артикул	Наименование	Цена, руб.
EFA03.1418	Фиксатор поворота трубы, 14/18	132,99
EFA03.2020	Фиксатор поворота трубы, 20	169,40

## Крюк с дюбелем одинарный

Служат для фиксации труб на листах подложки и теплоизоляции, позволяет фиксировать трубопроводы проложенные в защитных кожухах на бетонном основании пола.

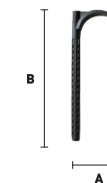

Для труб: **Ø 10-32 мм.**

Произведено в России.

Артикул	Наименование	А, мм	В, мм	Цена, руб.
EFA03.0880	Крюк с дюбелем одинарный	45	80	7,13
EFA03.8110	Крюк с дюбелем одинарный удлиненный	45	110	8,10

## Крюк с дюбелем двойной

Служат для фиксации труб на листах подложки и теплоизоляции, позволяет фиксировать трубопроводы проложенные в защитных кожухах на бетонном основании пола.

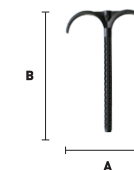

Для труб: **Ø 10-32 мм.**

Произведено в России.

Артикул	Наименование	А, мм	В, мм	Цена, руб.
EFA03.0880D	Крюк с дюбелем двойной	75	80	8,32
EFA03.8110D	Крюк с дюбелем двойной удлиненный	75	110	9,65

## Фиксирующая шина

Предназначена для фиксации полимерных труб при заливке стяжки.



Для труб: **Ø 14 мм, Ø 16 мм, Ø 17 мм, Ø 20 мм.**

Произведено в России.

Артикул	Наименование	Цена, руб.
EFA03.002	Фиксирующая шина для крепления труб	71,26

## Комплект для подключения к радиаторам

Комплект позволяет удобно подсоединить трубы к радиаторам, независимо от направления движения трубы подающей и обратной линий. Благодаря разнонаправленным пазам комплект используется с углами расхождения труб до 360°.

Для подключения труб:

**PEX/металлополимерных труб.**

Хранение при T: **от -20 °С до +60 °С.**

Монтаж при T: **от +1 °С до +60 °С.**

Материал: **ABS пластик.**

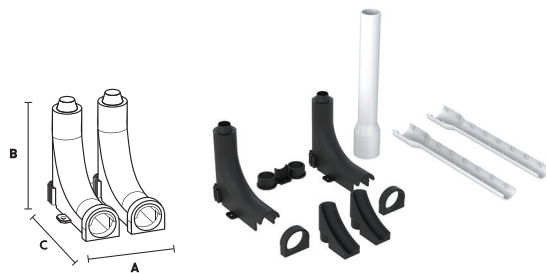

Артикул	Наименование	А, мм	В, мм	С, мм	Цена, евро
ERC01.50	Комплект подключения к радиатору (пластик), 50 мм	115	110	80	11,9

## Заглушка удлиненная с наружной резьбой

Предназначены для герметичного перекрытия трубопровода в неиспользуемых патрубках фитингов или арматуры с внутренней резьбой. Применяются при тестовой опрессовке гидравлических систем и в качестве временных заглушек, устанавливаемых на период проведения общестроительных работ.



Цвет: **красный, синий**

Артикул	Наименование	Цена, руб.
EFA03.20-1/2R	Заглушка удлиненная, 20 x 1/2" НР, красная	38,67
EFA03.20-1/2B	Заглушка удлиненная, 20 x 1/2" НР, синяя	38,67

# ELSEN

## ФИТИНГИ

# 03

- Фитинги аксиальные MONOLIT латунь
- Фитинги аксиальные MONOLIT PPSU
- Аксиальный инструмент
- Фитинги резьбовые METALIT TIN
- Фитинги резьбовые METALIT латунь
- Резьбозажимные соединения



## АКСИАЛЬНЫЕ ФИТИНГИ MONOLIT ЛАТУННЫЕ



- Безопасный и быстрый монтаж
- Надежное соединение
- Высококачественная латунь
- Произведено в Италии
- Гарантия 5 лет\*

\* при использовании с трубой ELSSEN

### Гильза монтажная

Применяется для соединения труб из сшитого полиэтилена PEX и металлополимерных труб серии Triplex с аксиальными фитингами изготовленными из латуни и PPSU.

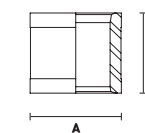

Материал: полимер.  
Произведено в Словении.

Артикул	Наименование	А, мм	В, мм	Цена, евро
EFA16P	Гильза монтажная, Ø 16	23	24	0,61
EFA20P	Гильза монтажная, Ø 20	27	25	0,69
EFA25P	Гильза монтажная, Ø 25	33	27	1,25
EFA32P	Гильза монтажная, Ø 32	41	34	2,63

### Муфта соединительная

Применяется для соединения труб с одинаковыми диаметрами.

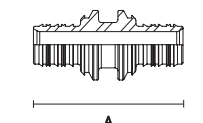

Материал: латунь.  
Произведено в Италии.

Артикул	Наименование	А, мм	В, мм	Цена, евро
EFA11.1616B	Муфта равнопроходная, Ø 16	45	14	2,03
EFA11.2020B	Муфта равнопроходная, Ø 20	54	17	3,03
EFA11.2525B	Муфта равнопроходная, Ø 25	69	20	4,77
EFA11.3232B	Муфта равнопроходная, Ø 32	82	26	8,90

### Муфта переходная

Применяется для соединения труб с различными диаметрами.

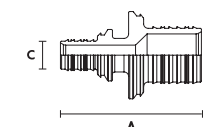

Материал: латунь.  
Произведено в Италии.

Артикул	Наименование	А, мм	В, мм	С, мм	Цена, евро
EFA12.2016B	Муфта переходная, Ø 20-16	49	17	14	2,56
EFA12.2520B	Муфта переходная, Ø 25-20	57	20	17	4,07
EFA12.2516B	Муфта переходная, Ø 25-16	51	20	14	3,86
EFA12.3216B	Муфта переходная, Ø 32-16	70	26	14	7,28
EFA12.3220B	Муфта переходная, Ø 32-20	73	26	17	7,65
EFA12.3225B	Муфта переходная, Ø 32-25	76	26	20	7,78

## Заглушка

Используется в качестве комплектующей фасонных изделий.

Материал: **латунь**.

Произведено в Италии.

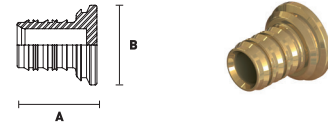

Артикул	Наименование	А, мм	В, мм	Цена, евро
EFA1622B	Заглушка, Ø16	32	27	1,43
EFA2028B	Заглушка, Ø20	36	29	2,01
EFA2535B	Заглушка, Ø25	40	30	3,81

## Тройник равносторонний

Применяется при слиянии или разделении потока.

Материал: **латунь**.

Произведено в Италии.

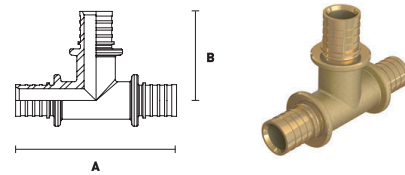

Артикул	Наименование	А, мм	В, мм	Цена, евро
EFA31.161616B	Тройник, Ø16-16-16	67	39	4,60
EFA31.202020B	Тройник, Ø20-20-20	78	43	6,10
EFA31.252525B	Тройник, Ø25-25-25	94	52	9,69
EFA31.323232B	Тройник, Ø32-32-32	118	65	17,35

## Тройник редукционный

Используется для отвода теплоносителя или воды на отопительные или сантехнические устройства.

Материал: **латунь**.

Произведено в Италии.

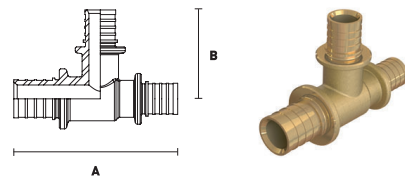

Артикул	Наименование	А, мм	В, мм	Цена, евро
EFA31.162016B	Тройник, Ø16-20-16	69	42	5,10
EFA31.201616B	Тройник, Ø20-16-16	72	37	5,60
EFA31.201620B	Тройник, Ø20-16-20	76	39	5,49
EFA31.202016B	Тройник, Ø20-20-16	75	43	6,35
EFA31.202520B	Тройник, Ø20-25-20	81	53	7,62
EFA31.251620B	Тройник, Ø25-16-20	87	42	7,10
EFA31.251625B	Тройник, Ø25-16-25	94	43	9,62
EFA31.252020B	Тройник, Ø25-20-20	88	47	7,78
EFA31.252025B	Тройник, Ø25-20-25	97	47	8,90
EFA31.251616B	Тройник, Ø25-16-16	88	43	7,03
EFA31.252016B	Тройник, Ø25-20-16	88	16	10,40

Артикул	Наименование	А, мм	В, мм	Цена, евро
EFA31.252516B	Тройник, Ø25-25-16	88	52	10,62
EFA31.252520B	Тройник, Ø25-25-20	92	55	9,22
EFA31.321632B	Тройник, Ø32-16-32	107	50	14,01
EFA31.322025B	Тройник, Ø32-20-25	117	52	14,60
EFA31.322032B	Тройник, Ø32-20-32	107	51	14,11
EFA31.322525B	Тройник, Ø32-25-25	118	60	15,25
EFA31.322532B	Тройник, Ø32-25-32	118	60	15,47

## Переходник с внутренней резьбой

Применяется для соединения полимерных и металлополимерных труб с металлической трубой, резьбовой арматурой, отопительными приборами.

Вид резьбы: **внутренняя**.

Материал: **латунь**.

Произведено в Италии.

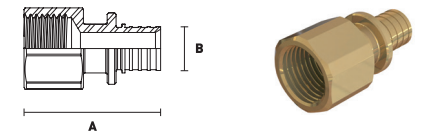

Артикул	Наименование	А, мм	В, мм	Цена, евро
EFA15.16-12B	Переходник, Ø16-1/2"	45,8	14	3,03
EFA15.16-34B	Переходник, Ø16-3/4"	47,8	14	4,52
EFA15.20-12B	Переходник, Ø20-1/2"	50	17	3,27
EFA15.20-34B	Переходник, Ø20-3/4"	52	17	4,91
EFA15.25-34B	Переходник, Ø25-3/4"	60	20	5,56
EFA15.25-10B	Переходник, Ø25-1"	66	20	8,69
EFA15.32-10B	Переходник, Ø32-1"	69	26	9,55

## Переходник с наружной резьбой

Применяется для соединения труб с резьбовой арматурой, отопительными приборами.

Вид резьбы: **наружная**.

Материал: **латунь**.

Произведено в Италии.

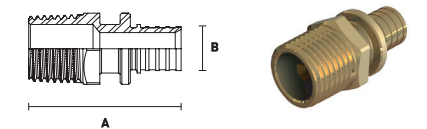

Артикул	Наименование	А, мм	В, мм	Цена, евро
EFA16.16-12B	Переходник, Ø16-1/2"	45	14	2,43
EFA16.16-34B	Переходник, Ø16-3/4"	48	14	3,43
EFA16.20-12B	Переходник, Ø20-1/2"	51	17	2,96
EFA16.20-34B	Переходник, Ø20-3/4"	52	17	4,42
EFA16.25-10B	Переходник, Ø25-1"	66	20	7,48
EFA16.25-12B	Переходник, Ø25-1/2"	59	20	4,60
EFA16.25-34B	Переходник, Ø25-3/4"	60	20	4,91
EFA16.32-10B	Переходник, Ø32-1"	73	26	8,66

## Переходник с накидной гайкой под плоскую прокладку

Применяется для организации разъемного резьбового соединения без сгона и контргайки.

Тип резьбы: **накидная гайка.**

Вид резьбы: **внутренняя.**

Материал: **латунь.**

**Произведено в Италии.**

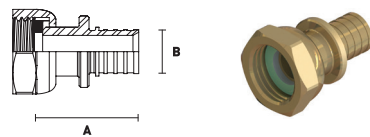

Артикул	Наименование	А, мм	В, мм	Цена, евро
EFA13.16-12B	Переходник, Ø 16-1/2"	31	14	3,52
EFA13.16-34B	Переходник, Ø 16-3/4"	31	14	4,35
EFA13.20-12B	Переходник, Ø 20-1/2"	36	17	4,35
EFA13.20-34B	Переходник, Ø 20-3/4"	36	17	4,60
EFA13.25-34B	Переходник, Ø 25-3/4"	45	20	5,67
EFA13.25-10B	Переходник, Ø 25-1"	45	20	7,55
EFA13.32-10B	Переходник, Ø 32-1"	52	26	10,16

## Переходник с накидной гайкой под евроконус

Переходник с накидной гайкой применяется для организации разъемного резьбового соединения без сгона и контргайки.

Тип резьбы: **накидная гайка.**

Вид резьбы: **евроконус.**

Материал: **латунь.**

**Произведено в Италии.**

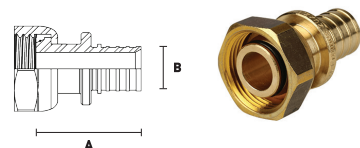

Артикул	Наименование	А, мм	В, мм	Цена, евро
EFA13.16-34BEK	Переходник, Ø 16-3/4"	35	14	4,35
EFA13.20-34BEK	Переходник, Ø 20-3/4"	36	17	5,43

## Угольник 90°

Применяется для выполнения поворота в труднодоступных местах.

Материал: **латунь.**

**Произведено в Италии.**

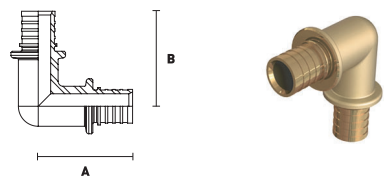

Артикул	Наименование	А, мм	В, мм	Цена, евро
EFA21.1616B	Угольник 90°, Ø 16	38	38	3,64
EFA21.2020B	Угольник 90°, Ø 20	44	44	4,95
EFA21.2525B	Угольник 90°, Ø 25	55	55	8,38
EFA21.3232B	Угольник 90°, Ø 32	64	64	16,11

## Угольник с наружной резьбой

Применяется для выполнения угла малого радиуса с одновременным переходом на резьбу.

Вид резьбы: **наружная.**

Материал: **латунь.**

**Произведено в Италии.**

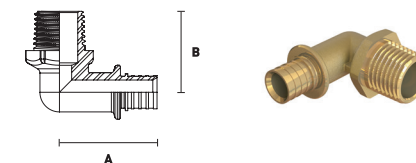

Артикул	Наименование	А, мм	В, мм	Цена, евро
EFA26.16-12BB	Угольник, Ø 16, 1/2"	38	33	4,14
EFA26.20-12BB	Угольник, Ø 20, 1/2"	44	35	5,17
EFA26.20-34BB	Угольник, Ø 20, 3/4"	55	37	6,49
EFA26.25-10BB	Угольник, Ø 25, 3/4"	64	34	9,06

## Угольник с внутренней резьбой

Применяется для выполнения угла малого радиуса с одновременным переходом на резьбу.

Вид резьбы: **внутренняя.**

Материал: **латунь.**

**Произведено в Италии.**

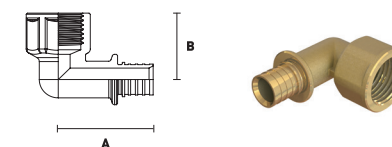

Артикул	Наименование	А, мм	В, мм	Цена, евро
EFA25.16-12BB	Угольник, Ø 16-1/2"	40	30	4,18
EFA25.16-34BB	Угольник, Ø 16-3/4"	47	34	7,62
EFA25.20-12BB	Угольник, Ø 20-1/2"	45	32	5,23
EFA25.20-34BB	Угольник, Ø 20-3/4"	48	37	7,81
EFA25.25-34BB	Угольник, Ø 25-3/4"	57	31	8,94
EFA25.25-10BB	Угольник, Ø 25-1"	61	32	11,08
EFA25.32-10BB	Угольник, Ø 32-1"	67	39	12,22

## Угольник настенный с внутренней резьбой

Применяется для подключения сантехнических приборов.

Вид резьбы: **внутренняя.**

Материал: **латунь.**

**Произведено в Италии.**

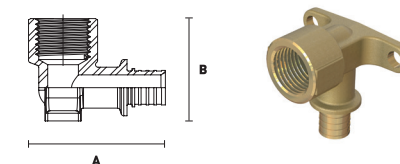

Артикул	Наименование	А, мм	В, мм	Цена, евро
EFA25.16-12WB	Угольник настенный, Ø 16-1/2"	40	41	5,31
EFA25.20-12WB	Угольник настенный, Ø 20-1/2"	45	42	6,23
EFA25.20-34WB	Угольник настенный, Ø 20-3/4"	48	42	7,03
EFA25.25-34WB	Угольник настенный, Ø 25-3/4"	57	47	8,45

## Угольник настенный проточный

Используется для монтажа систем водоснабжения и отопления.

Вид резьбы: **внутренняя**.

Материал: **латунь**.

Произведено в Италии.

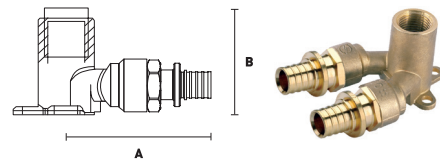

Артикул	Наименование	А, мм	В, мм	Цена, euro
EFA25.16-12WBD	Угольник настенный, проточный, Ø 16-1/2"	72	50	<b>24,76</b>
EFA25.20-12WBD	Угольник настенный, проточный, Ø 20-1/2"	77	50	<b>26,04</b>

## Кронштейн для настенной водорозетки, тип 2Z

Предназначен для точной установки водорозеток при скрытом монтаже.

Материал: **сталь**.

Произведено в Италии.

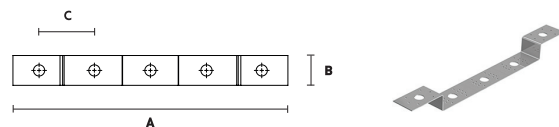

Артикул	Наименование	А, мм	В, мм	С, мм	Цена, euro
EFA03.030	Кронштейн в комплекте с винтами (для водорозеток из латуни)	370	30	75	<b>8,32</b>

## Т-образное подключение к радиатору

Применяется для подключения радиатора в однострунных и двухтрубных системах. Подходит для вариантов подключения радиаторов при внутривольной прокладке трубопроводов.

Длина трубки: **250 мм**.

Материал: **медь**.

Произведено в Италии.

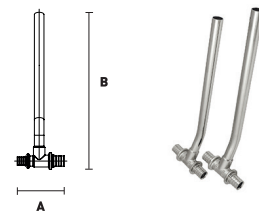

Артикул	Наименование	А, мм	В, мм	Цена, euro
EFA161516.250	Трубка Т-образная, равнопроходная, Ø 16	70	250	<b>13,98</b>
EFA161520.250	Трубка Т-образная, переходная, Ø 16-20	75	250	<b>15,60</b>
EFA201516.250	Трубка Т-образная, переходная, Ø 20-16	75	250	<b>15,60</b>
EFA201520.250	Трубка Т-образная, равнопроходная, Ø 20	78	250	<b>15,47</b>
EFA201525.250	Трубка Т-образная, переходная, Ø 20-25	87	250	<b>18,79</b>
EFA251520.250	Трубка Т-образная, переходная, Ø 25-20	87	250	<b>18,79</b>
EFA251525.250	Трубка Т-образная, равнопроходная, Ø 25	94	250	<b>19,75</b>

## Г-образное подключение к радиатору

Применяется для подключения радиатора в однострунных и двухтрубных системах. Подходит для вариантов подключения радиаторов при внутривольной прокладке трубопроводов.

Длина трубки: **250 мм/500мм**.

Материал: **медь**.

Произведено в Италии.

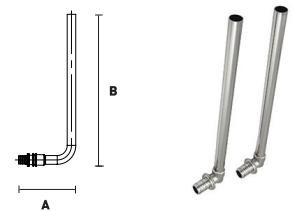

Артикул	Наименование	А, мм	В, мм	Цена, euro
EFA1615.250	Трубка Г-образная, Ø 16, 250	93	250	<b>13,25</b>
EFA1615.500	Трубка Г-образная, Ø 16, 500	93	500	<b>25,00</b>
EFA2015.250	Трубка Г-образная, Ø 20, 250	93	250	<b>13,81</b>

## Фиксирующий кронштейн для крепления Г-образных трубок

Предназначен для крепления присоединительных трубок к бетонной основе пола.



Артикул	Наименование	Цена, euro
EFA03.001	Фиксирующий кронштейн для крепления Г-образных трубок	<b>3,88</b>



## АКСИАЛЬНЫЕ ФИТИНГИ MONOLIT PPSU



- Не подвержены коррозии
- Выдерживают высокое давление
- Экологичны
- Устойчивы к температурным воздействиям
- Произведено в Словении

### Муфта соединительная

Применяется для соединения труб с одинаковыми диаметрами.

Материал: PPSU.  
Произведено в Словении.

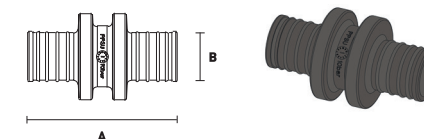

Артикул	Наименование	А, мм	В, мм	Цена, евро
EFA11.1616P	Муфта равнопроходная, Ø16	45	14	1,48
EFA11.2020P	Муфта равнопроходная, Ø20	51	17	2,51
EFA11.2525P	Муфта равнопроходная, Ø25	64	20	4,36
EFA11.3232P	Муфта равнопроходная, Ø32	82	26	6,87

### Муфта переходная

Применяется для соединения труб с одинаковыми диаметрами.

Материал: PPSU.  
Произведено в Словении.



Артикул	Наименование	А, мм	В, мм	С, мм	Цена, евро
EFA12.2016P	Муфта переходная, Ø20-16	52	14	17	2,03
EFA12.2520P	Муфта переходная, Ø25-20	64	17	20	3,77
EFA12.2516P	Муфта переходная, Ø25-16	57	14	20	3,51
EFA12.3225P	Муфта переходная, Ø32-25	76	20	26	6,10

### Угольник 90°

Применяется для выполнения поворота в труднодоступных местах.

Материал: PPSU.  
Произведено в Словении.

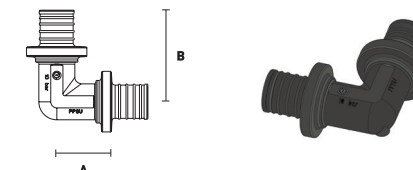

Артикул	Наименование	А, мм	В, мм	Цена, евро
EFA21.1616P	Угольник 90°, Ø16	23	38	1,96
EFA21.2020P	Угольник 90°, Ø20	26	43	2,88
EFA21.2525P	Угольник 90°, Ø25	30	53	4,88
EFA21.3232P	Угольник 90°, Ø32	34	65	8,57

### Тройник редуционный

Используется для отвода теплоносителя или воды на отопительные или сантехнические устройства.

Материал: PPSU.  
Произведено в Словении.

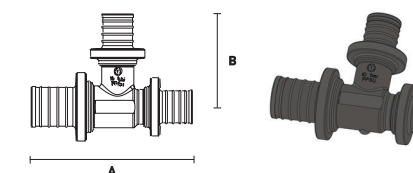

Артикул	Наименование	А, мм	В, мм	Цена, евро
EFA31.162016P	Тройник, Ø16-20-16	77	35	3,92
EFA31.162516P	Тройник, Ø16-25-16	76	48	5,87

## Тройник редукционный

Артикул	Наименование	А, мм	В, мм	Цена, евро
EFA31.201616P	Тройник, Ø 20-16-16	70	40	3,29
EFA31.201620P	Тройник, Ø 20-16-20	73	40	3,62
EFA31.202016P	Тройник, Ø 20-20-16	75	43	3,88
EFA31.202516P	Тройник, Ø 20-25-16	80	50	6,06
EFA31.202520P	Тройник, Ø 20-25-20	82	50	6,06
EFA31.251616P	Тройник, Ø 25-16-16	77	43	5,54
EFA31.251620P	Тройник, Ø 25-16-20	81	43	6,24
EFA31.251625P	Тройник, Ø 25-16-25	86	43	5,95
EFA31.252016P	Тройник, Ø 25-20-16	81	46	6,24
EFA31.252020P	Тройник, Ø 25-20-20	84	46	6,43
EFA31.252025P	Тройник, Ø 25-20-25	90	46	6,43
EFA31.252516P	Тройник, Ø 25-25-16	86	53	7,65
EFA31.252520P	Тройник, Ø 25-25-20	89	53	7,72
EFA31.321632P	Тройник, Ø 32-16-32	104	47	10,12
EFA31.322032P	Тройник, Ø 32-20-32	108	50	10,71
EFA31.322525P	Тройник, Ø 32-25-25	105	56	11,64
EFA31.322532P	Тройник, Ø 32-25-32	114	56	11,45

## Тройник равносторонний

Применяется при слиянии или разделении потока.

Материал: PPSU.

Произведено в Словении.

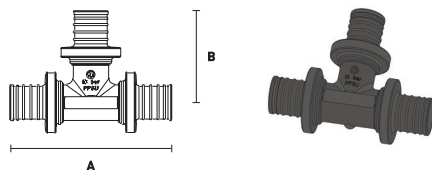

Артикул	Наименование	А, мм	В, мм	Цена, евро
EFA31.161616P	Тройник, Ø 16-16-16	67	38	2,92
EFA31.202020P	Тройник, Ø 20-20-20	77	43	4,06
EFA31.252525P	Тройник, Ø 25-25-25	96	53	6,65
EFA31.323232P	Тройник, Ø 32-32-32	120	65	11,82

## Защитная лента

Применяется для защиты аксиальных соединений, при внутренней прокладке, от прямого контакта с химически активными строительными материалами или добавками.

Материал: лента из ПВХ с неагрессивным клеевым слоем.

Размеры: ширина 50 мм, длина 30 м.



Артикул	Наименование	Цена, евро
EFA05.300	Защитная лента	3,31

# ELSEN

## ИНСТРУМЕНТ ДЛЯ АКСИАЛЬНОЙ СИСТЕМЫ



- Механический ручной инструмент
- Проверка качества каждой партии
- Простой и быстрый монтаж
- Кейс для хранения

## Ручной инструмент для запрессовки аксиальных систем

Механический ручной инструмент предназначен для монтажа аксиальных систем Ø16-32 мм для труб из сшитого полиэтилена и металлополимерных труб.

В комплекте:  
**Расширитель, расширительные насадки для труб PEX Ø16-32 мм, комплекты запрессовочных тисков Ø16-32 мм, ножницы.**



Артикул	Наименование	Цена, руб.
EFA02.02.02	Комплект инструмента для аксиальной запрессовки труб, Ø16-32 мм	50 963,75

## Расширительная насадка PEX

Насадки предназначены для расширения PEX труб в процессе их подготовки к монтажу с применением фитингов MONOLIT.

**Насадки входят в комплект инструмента, а так же доступны к заказу отдельной позицией.**



Артикул	Наименование	Цена, руб.
RT.1461016	Насадка расширительная для инструмента ELSEN, 16	3 526,88
RT.1461020	Насадка расширительная для инструмента ELSEN, 20	3 526,88
RT.1461025	Насадка расширительная для инструмента ELSEN, 25	3 526,88
RT.1461032	Насадка расширительная для инструмента ELSEN, 32	3 526,88

## Расширительная насадка TRIPLEX

Насадки предназначены для расширения металлополимерных труб в процессе их подготовки к монтажу с применением фитингов MONOLIT.

**Насадки не входят в комплект инструмента, доступны к заказу отдельной позицией.**



Артикул	Наименование	Цена, USD
16.2-2.6	Насадка расширительная для инструмента ELSEN, 16,2x2,6	34,65
20-2.9	Насадка расширительная для инструмента ELSEN, 20x2,9	34,65
25-3.7	Насадка расширительная для инструмента ELSEN, 25x3,7	34,65
32-4.7	Насадка расширительная для инструмента ELSEN, 32x4,7	34,65

# ELSEN

## ФИТИНГИ РЕЗЬБОВЫЕ METALIT TIN



- Покрытие TIN (пищевое олово)
- Безопасны для питьевого водоснабжения
- Защищены от коррозии
- Произведено в Италии

## Ниппель с наружной резьбой

Применяется для соединения различных частей трубопровода с внутренними резьбами.

Тип: **равнопроходная, переходная.**

Вид резьбы: **наружная - наружная.**

Материал: **латунь с покрытием TIN (пищевое олово).**

Произведено в Италии.

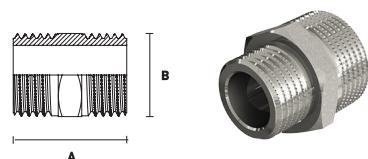

Артикул	Наименование	А, мм	В, мм	Цена, евро
EBF15.14T	Ниппель равнопроходной, 1/4"	22	14	0,78
EBF15.38T	Ниппель равнопроходной, 3/8"	22	17	0,94
EBF15.12T	Ниппель равнопроходной, 1/2"	27	21	1,01
EBF15.34T	Ниппель равнопроходной, 3/4"	30	27	2,03
EBF15.10T	Ниппель равнопроходной, 1"	36	34	3,67
EBF15.114T	Ниппель равнопроходной, 1 1/4"	39	42	5,10
EBF15.112T	Ниппель равнопроходной, 1 1/2"	40	50	7,31
EBF15.20T	Ниппель равнопроходной, 2"	44	60	12,00
EBF29.1438T	Ниппель переходной, 1/4" - 3/8"	22	17	1,06
EBF29.1412T	Ниппель переходной, 1/4" - 1/2"	26	21	1,40
EBF29.3812T	Ниппель переходной, 3/8" - 1/2"	26	22	1,47
EBF29.1234T	Ниппель переходной, 1/2" - 3/4"	29	27	1,81
EBF29.1210T	Ниппель переходной, 1/2" - 1"	33	34	3,63
EBF29.3410T	Ниппель переходной, 3/4" - 1"	34	34	3,25
EBF29.10114T	Ниппель переходной, 1" - 1 1/4"	38	42	5,53
EBF29.10112T	Ниппель переходной, 1" - 1 1/2"	39	50	7,49
EBF29.114112T	Ниппель переходной, 1 1/4" - 1 1/2"	40	50	7,93
EBF29.11420T	Ниппель переходной, 1 1/4" - 2"	43	60	13,96
EBF29.11220T	Ниппель переходной, 1 1/2" - 2"	45	60	14,67

## Муфта с внутренней резьбой

Применяется для соединения различных частей трубопровода с наружными резьбами.

Тип: **равнопроходная, переходная.**

Вид резьбы: **внутренняя - внутренняя.**

Материал: **латунь с покрытием TIN (пищевое олово).**

Произведено в Италии.

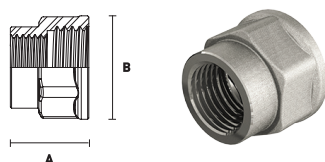

Артикул	Наименование	А, мм	В, мм	Цена, евро
EBF16.38T	Муфта равнопроходная, 3/8"	25	25	1,35
EBF16.12T	Муфта равнопроходная, 1/2"	27	28	1,94
EBF16.34T	Муфта равнопроходная, 3/4"	30	33	2,90

Артикул	Наименование	А, мм	В, мм	Цена, евро
EBF16.10T	Муфта равнопроходная, 1"	32	43	4,74
EBF16.114T	Муфта равнопроходная, 1 1/4"	38	52	7,26
EBF16.112T	Муфта равнопроходная, 1 1/2"	40	50	9,69
EBF16.20T	Муфта равнопроходная, 2"	44	70	15,23
EBF17.1438T	Муфта переходная, 1/4" - 3/8"	25	22	1,63
EBF17.3812T	Муфта переходная, 3/8" - 1/2"	27	28	1,71
EBF17.1234T	Муфта переходная, 1/2" - 3/4"	30	25	2,75
EBF17.1210T	Муфта переходная, 1/2" - 1"	33	30	4,38
EBF17.3410T	Муфта переходная, 3/4" - 1"	39	30	4,64
EBF17.10114T	Муфта переходная, 1" - 1 1/4"	39	38	6,87
EBF17.114112T	Муфта переходная, 1 1/4" - 1 1/2"	42	56	10,89
EBF17.11220T	Муфта переходная, 1 1/2" - 2"	45	50	17,75

## Угольник с внутренней резьбой

Применяется для выполнения поворота трубопровода на 90°.

Вид резьбы: **внутренняя - внутренняя.**

Материал: **латунь с покрытием TIN (пищевое олово).**

Произведено в Италии.

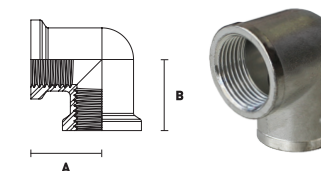

Артикул	Наименование	А, мм	В, мм	Цена, евро
EBF11.12T	Угольник 90°, равнопроходной, 1/2"	25	25	2,79
EBF11.34T	Угольник 90°, равнопроходной, 3/4"	29	29	4,25
EBF11.10T	Угольник 90°, равнопроходной, 1"	35	35	7,15
EBF11.114T	Угольник 90°, равнопроходной, 1 1/4"	47	47	13,27
EBF11.112T	Угольник 90°, равнопроходной, 1 1/2"	50	50	19,15
EBF11.20T	Угольник 90°, равнопроходной, 2"	59	59	27,31

## Угольник с наружной и внутренней резьбой

Применяется для выполнения поворота трубопровода на 90°.

Вид резьбы: **наружная - внутренняя.**

Материал: **латунь с покрытием TIN (пищевое олово).**

Произведено в Италии.

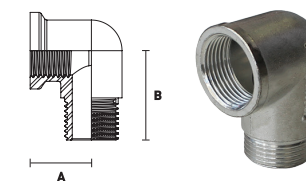

Артикул	Наименование	А, мм	В, мм	Цена, евро
EBF12.12T	Угольник 90°, равнопроходной, 1/2"	23	32	2,68
EBF12.34T	Угольник 90°, равнопроходной, 3/4"	26	41	4,61
EBF12.10T	Угольник 90°, равнопроходной, 1"	31	50	6,90

## Угольник с наружной и внутренней резьбой

Артикул	Наименование	А, мм	В, мм	Цена, евро
EBF12.114T	Угольник 90°, равнопроходной, 1 1/4"	38	54	14,02
EBF12.112T	Угольник 90°, равнопроходной, 1 1/2"	41	57	16,69
EBF12.20T	Угольник 90°, равнопроходной, 2"	54	65	29,77

## Угольник с наружной резьбой

Применяется для выполнения поворота трубопровода на 90°.

Вид резьбы: **наружная - наружная**.  
 Материал: **латунь с покрытием TIN (пищевое олово)**.  
 Произведено в Италии.

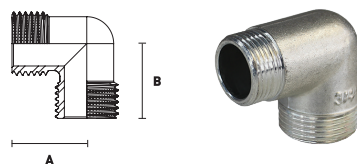

Артикул	Наименование	А, мм	В, мм	Цена, евро
EBF10.12T	Угольник 90°, равнопроходной, 1/2"	23	23	2,11
EBF10.34T	Угольник 90°, равнопроходной, 3/4"	31	31	3,39
EBF10.10T	Угольник 90°, равнопроходной, 1"	35	35	9,21

## Тройник с внутренней резьбой

Применяется при слиянии и разделении потока в системах отопления и водоснабжения.

Вид резьбы: **внутренняя-внутренняя-внутренняя**.  
 Материал: **латунь с покрытием TIN (пищевое олово)**.  
 Произведено в Италии.

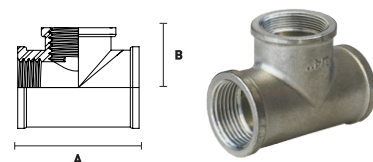

Артикул	Наименование	А, мм	В, мм	Цена, евро
EBF07.12T	Тройник равнопроходной, 1/2"	53	27	3,36
EBF07.34T	Тройник равнопроходной, 3/4"	60	30	5,11
EBF07.10T	Тройник равнопроходной, 1"	67	33	8,99
EBF07.114T	Тройник равнопроходной, 1 1/4"	90	45	15,56
EBF07.112T	Тройник равнопроходной, 1 1/2"	93	47	21,02
EBF03.341234T	Тройник переходной, 3/4" - 1/2" - 3/4"	51	29	4,80
EBF03.101210T	Тройник переходной, 1" - 1/2" - 1"	67	33	8,41
EBF03.103410T	Тройник переходной, 1" - 3/4" - 1"	67	33	8,69

## Тройник с наружной резьбой

Применяется при слиянии и разделении потока в системах отопления и водоснабжения.

Вид резьбы: **наружная - наружная - наружная**.  
 Материал: **латунь с покрытием TIN (пищевое олово)**.  
 Произведено в Италии.

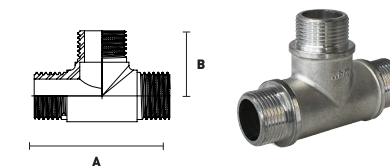

Артикул	Наименование	А, мм	В, мм	Цена, евро
EBF06.12T	Тройник равнопроходной, 1/2"	51	26	3,33
EBF06.34T	Тройник равнопроходной, 3/4"	60	31	5,87

## Тройник с внутренней и наружной резьбой

Применяется при слиянии и разделении потоков в системах отопления и водоснабжения.

Вид резьбы: **внутренняя - наружная - внутренняя**.  
 Материал: **латунь с покрытием TIN (пищевое олово)**.  
 Произведено в Италии.

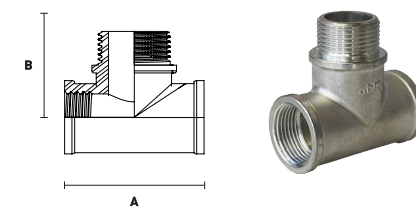

Артикул	Наименование	А, мм	В, мм	Цена, евро
EBF08.12T	Тройник равнопроходной, 1/2"	53	39	4,77
EBF08.34T	Тройник равнопроходной, 3/4"	60	45	7,71
EBF08.10T	Тройник равнопроходной, 1"	67	49	13,34

## Тройник с наружной и внутренней резьбой

Применяется при слиянии и разделении потоков в системах отопления и водоснабжения.

Вид резьбы: **наружная - внутренняя - наружная**.  
 Материал: **латунь с покрытием TIN (пищевое олово)**.  
 Произведено в Италии.

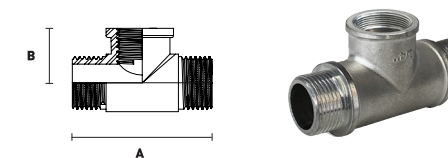

Артикул	Наименование	А, мм	В, мм	Цена, евро
EBF09.12T	Тройник равнопроходной, 1/2"	48	32	4,43

## Удлинитель с наружной резьбой

Применяется для корректировки длины от 50 до 200 мм.

Вид резьбы: **наружная - наружная**.  
 Материал: **латунь с покрытием TIN (пищевое олово)**.  
 Произведено в Италии.

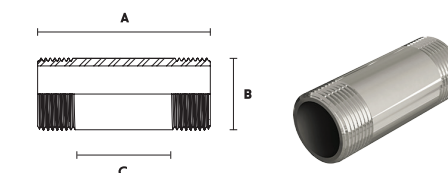

Артикул	Наименование	А, мм	В, мм	С, мм	Цена, евро
EBF14.12-50T	Удлинитель, 1/2" x 50 мм	50	21	23	2,49
EBF14.12-60T	Удлинитель, 1/2" x 60 мм	60	21	33	2,75

## Удлинитель с наружной резьбой

Артикул	Наименование	А, мм	В, мм	С, мм	Цена, евро
EBF14.12-80T	Удлинитель, 1/2" x 80 мм	80	21	53	3,71
EBF14.12-100T	Удлинитель, 1/2" x 100 мм	100	21	73	4,69
EBF14.12-120T	Удлинитель, 1/2" x 120 мм	120	21	93	5,83
EBF14.12-150T	Удлинитель, 1/2" x 150 мм	150	21	123	6,69
EBF14.12-200T	Удлинитель, 1/2" x 200 мм	200	21	173	8,65
EBF14.34-50T	Удлинитель, 3/4" x 50 мм	50	26	23	3,86
EBF14.34-60T	Удлинитель, 3/4" x 60 мм	60	26	33	4,61
EBF14.34-80T	Удлинитель, 3/4" x 80 мм	80	26	53	5,21
EBF14.34-100T	Удлинитель, 3/4" x 100 мм	100	26	73	6,94
EBF14.34-120T	Удлинитель, 3/4" x 120 мм	120	26	93	9,10
EBF14.34-150T	Удлинитель, 3/4" x 150 мм	150	26	123	10,86
EBF14.34-200T	Удлинитель, 3/4" x 200 мм	200	26	173	14,38
EBF14.1-50T	Удлинитель, 1" x 50 мм	50	33	23	4,79
EBF14.1-60T	Удлинитель, 1" x 60 мм	60	33	33	6,17
EBF14.1-80T	Удлинитель, 1" x 80 мм	80	33	53	7,88
EBF14.1-100T	Удлинитель, 1" x 100 мм	100	33	73	9,22

## Удлинитель с наружной и внутренней резьбой

Применяется для корректировки длины от 10 до 100 мм.

Вид резьбы: **наружная - внутренняя**.

Материал: **латунь с покрытием TIN (пищевое олово)**.

Произведено в Италии.

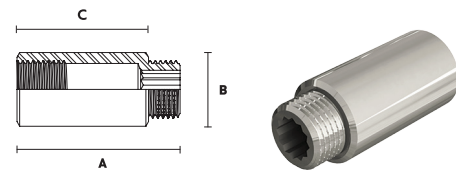

Артикул	Наименование	А, мм	В, мм	С, мм	Цена, евро
EBF13.12-10T	Удлинитель равнопроходной, 1/2" x 10 мм	21	27	10	1,73
EBF13.12-15T	Удлинитель равнопроходной, 1/2" x 15 мм	26	27	15	2,33
EBF13.12-20T	Удлинитель равнопроходной, 1/2" x 20 мм	31	27	20	2,77
EBF13.12-25T	Удлинитель равнопроходной, 1/2" x 25 мм	36	27	25	3,29
EBF13.12-30T	Удлинитель равнопроходной, 1/2" x 30 мм	41	27	30	3,29
EBF13.12-40T	Удлинитель равнопроходной, 1/2" x 40 мм	51	27	40	4,07
EBF13.12-50T	Удлинитель равнопроходной, 1/2" x 50 мм	61	27	50	4,77
EBF13.12-60T	Удлинитель равнопроходной, 1/2" x 60 мм	71	27	60	6,14

Артикул	Наименование	А, мм	В, мм	С, мм	Цена, евро
EBF13.12-80T	Удлинитель равнопроходной, 1/2" x 80 мм	91	27	80	7,74
EBF13.12-100T	Удлинитель равнопроходной, 1/2" x 100 мм	111	27	100	9,48
EBF13.34-10T	Удлинитель равнопроходной, 3/4" x 10 мм	22	32	10	2,89
EBF13.34-15T	Удлинитель равнопроходной, 3/4" x 15 мм	27	32	15	3,27
EBF13.34-20T	Удлинитель равнопроходной, 3/4" x 20 мм	32	32	20	3,77
EBF13.34-25T	Удлинитель равнопроходной, 3/4" x 25 мм	37	32	25	3,98
EBF13.34-30T	Удлинитель равнопроходной, 3/4" x 30 мм	42	32	30	4,64
EBF13.34-40T	Удлинитель равнопроходной, 3/4" x 40 мм	52	32	40	5,57
EBF13.34-50T	Удлинитель равнопроходной, 3/4" x 50 мм	62	32	50	6,49
EBF13.34-60T	Удлинитель равнопроходной, 3/4" x 60 мм	72	32	60	7,64
EBF13.34-80T	Удлинитель равнопроходной, 3/4" x 80 мм	92	32	80	10,28
EBF13.34-100T	Удлинитель равнопроходной, 3/4" x 100 мм	112	32	100	12,05

## Переходник с наружной и внутренней резьбой

Применяется для создания быстроразъемных соединений в местах, где требуется изменить размер резьбы.

Вид резьбы: **наружная - внутренняя**.

Материал: **латунь с покрытием TIN (пищевое олово)**.

Произведено в Италии.

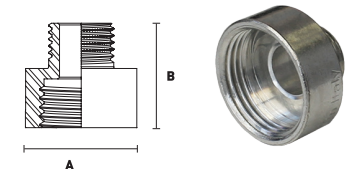

Артикул	Наименование	А, мм	В, мм	Цена, евро
EBF20.1234T	Переходник, 1/2" - 3/4"	30	26	2,12
EBF20.1210T	Переходник, 1/2" - 1"	37	26	2,84
EBF20.3410T	Переходник, 3/4" - 1"	37	27	3,06

## Разъемное соединение прямой «американка» с внутренней резьбой

Применяется для создания быстроразъемных соединений.

Вид резьбы: **внутренняя - внутренняя**.

Вид уплотнения: **уплотнение металл по металлу**.

Материал: **латунь с покрытием TIN (пищевое олово)**.

Произведено в Италии.

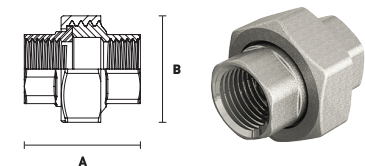

Артикул	Наименование	А, мм	В, мм	Цена, евро
EBF21.12T	Разъемное соединение «американка», 1/2"	41	37	6,81
EBF21.34T	Разъемное соединение «американка», 3/4"	46	47	9,48
EBF21.10T	Разъемное соединение «американка», 1"	56	53	14,41
EBF21.114T	Разъемное соединение «американка», 1 1/4"	57	64	21,64
EBF21.112T	Разъемное соединение «американка», 1 1/2"	57	72	36,28

## Разъемное соединение «американка» с наружной и внутренней резьбой

Применяется для создания быстроразъемных соединений.

Вид резьбы: **наружная - внутренняя**.

Вид уплотнения: **плоское**.

Материал: **латунь с покрытием TIN (пищевое олово)**.

Произведено в Италии.

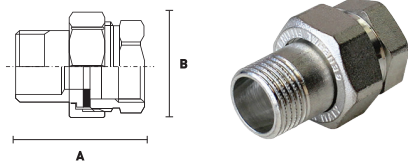

Артикул	Наименование	А, мм	В, мм	Цена, евро
EBF26.12T	Разъемное соединение «американка», 1/2"	46	30	3,53
EBF26.34T	Разъемное соединение «американка», 3/4"	52	37	5,88
EBF26.10T	Разъемное соединение «американка», 1"	58	47	10,01
EBF26.114T	Разъемное соединение «американка», 1 1/4"	68	53	14,53
EBF26.112T	Разъемное соединение «американка», 1 1/2"	80	64	26,23
EBF26.20T	Разъемное соединение «американка», 2"	87	80	41,37
EBF18.34114T	«Американка» для подключения циркуляционного насоса	45	35	15,05

## Разъемное соединение угловой «американка» с внутренней и наружной резьбой

Применяется для создания быстроразъемных соединений.

Вид резьбы: **внутренняя - наружная**.

Вид уплотнения: **конусное уплотнение с O-ring**.

Материал: **латунь с покрытием TIN (пищевое олово)**.

Произведено в Италии.

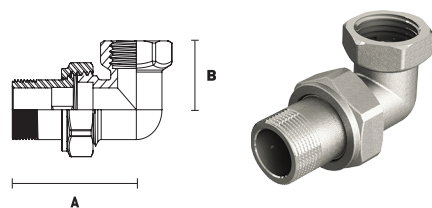

Артикул	Наименование	А, мм	В, мм	Цена, евро
EBF27.12T	Разъемное соединение «американка», 1/2"	48	23	5,25
EBF27.34T	Разъемное соединение «американка», 3/4"	58	30	6,99
EBF27.10T	Разъемное соединение «американка», 1"	65	34	12,88
EBF27.114T	Разъемное соединение «американка», 1 1/4"	76	33	19,23
EBF27.112T	Разъемное соединение «американка», 1 1/2"	91	40	30,29

## Сгон прямой

Применяется для создания быстроразъемных соединений.

Вид резьбы: **наружная - наружная**.

Вид уплотнителя: **плоская прокладка**.

Материал: **латунь с покрытием TIN (пищевое олово)**.

Произведено в Италии.

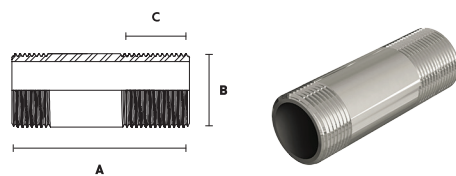

Артикул	Наименование	А, мм	В, мм	С, мм	Цена, евро
EBF28.12-100T	Сгон прямой, 1/2"	100	21	57	6,69
EBF28.12-150T	Сгон прямой, 1/2"	150	21	57	7,23

Артикул	Наименование	А, мм	В, мм	С, мм	Цена, евро
EBF28.34-100T	Сгон прямой, 3/4"	100	26	57	7,96
EBF28.34-150T	Сгон прямой, 3/4"	150	26	57	12,36
EBF28.10-150T	Сгон прямой, 1"	150	33	57	17,21

## Футорка

Применяется для уменьшения диаметра внутренней резьбы.

Вид резьбы: **наружная - внутренняя**.

Материал: **TIN (покрытие оловом) латунь**.

Произведено в Италии.

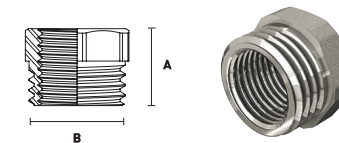

Артикул	Наименование	А, мм	В, мм	Цена, евро
EBF19.3814T	Футорка, 3/8" - 1/4"	15	17	0,78
EBF19.1238T	Футорка, 1/2" - 3/8"	17	21	0,97
EBF19.1214T	Футорка, 1/2" - 1/4"	17	21	1,08
EBF19.3412T	Футорка, 3/4" - 1/2"	18	27	1,52
EBF19.1012T	Футорка, 1" - 1/2"	22	34	3,05
EBF19.1034T	Футорка, 1" - 3/4"	22	34	2,30
EBF19.11412T	Футорка, 1 1/4" - 1/2"	23	42	5,62
EBF19.11410T	Футорка, 1 1/4" - 1"	23	42	4,00
EBF19.114112T	Футорка, 1 1/2" - 1 1/4"	24	50	5,28
EBF19.11210T	Футорка, 1 1/2" - 1"	24	50	7,10
EBF19.20112T	Футорка, 2" - 1 1/2"	27	60	8,33

## Заглушка с наружной резьбой

Применяется в качестве комплектующих в системах отопления и водоснабжения.

Вид резьбы: **наружная**.

Материал: **латунь с покрытием TIN (пищевое олово)**.

Произведено в Италии.

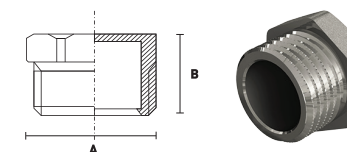

Артикул	Наименование	А, мм	В, мм	Цена, евро
EBF01.12T	Заглушка, 1/2"	21	16	0,97
EBF01.34T	Заглушка, 3/4"	27	19	1,74
EBF01.10T	Заглушка, 1"	34	20	2,88

## Заглушка с наружной резьбой

Применяется в качестве комплектующих в системах отопления и водоснабжения.

Вид резьбы: **наружная**.

Материал: **латунь с покрытием TIN (пищевое олово)**.

Произведено в Италии.

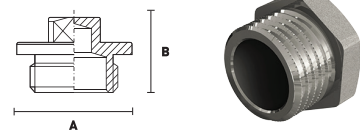

Артикул	Наименование	А, мм	В, мм	Цена, евро
EBF01.114T	Заглушка, 1 1/4"	49	25	5,03
EBF01.112T	Заглушка, 1 1/2"	58	25	6,35

## Заглушка с внутренней резьбой

Применяется в качестве комплектующих в системах отопления и водоснабжения.

Вид резьбы: **внутренняя**.

Материал: **латунь с покрытием TIN (пищевое олово)**.

Произведено в Италии.

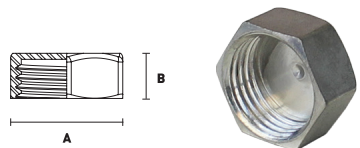

Артикул	Наименование	А, мм	В, мм	Цена, евро
EBF02.12T	Заглушка, 1/2"	23	12	0,75
EBF02.34T	Заглушка, 3/4"	30	14	1,41
EBF02.10T	Заглушка, 1"	37	15	2,11
EBF02.114T	Заглушка, 1 1/4"	47	18	3,41
EBF02.112T	Заглушка, 1 1/2"	53	19	4,51

## Штуцер с внутренней резьбой

Применяется для присоединения к трубопроводу различных шлангов.

Вид резьбы: **внутренняя**.

Материал: **латунь с покрытием TIN (пищевое олово)**.

Произведено в Италии.

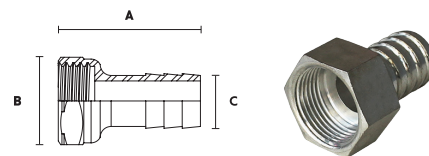

Артикул	Наименование	А, мм	В, мм	С, мм	Цена, евро
EBF23.12-10T	Штуцер, 1/2" x 10	37	24	10	2,33
EBF23.12-14T	Штуцер, 1/2" x 14	37	24	14	2,23
EBF23.12-16T	Штуцер, 1/2" x 16	37	24	16	2,31
EBF23.34-20T	Штуцер, 3/4" x 20	44	30	20	4,17
EBF23.10-25T	Штуцер, 1" x 25	47	38	25	5,70

## Штуцер с наружной резьбой

Применяется для присоединения к трубопроводу различных шлангов.

Вид резьбы: **наружная**.

Материал: **латунь с покрытием TIN (пищевое олово)**.

Произведено в Италии.

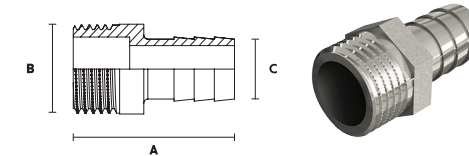

Артикул	Наименование	А, мм	В, мм	С, мм	Цена, евро
EBF22.12-10T	Штуцер, 1/2" x 10	40	21	10	1,65
EBF22.12-14T	Штуцер, 1/2" x 14	40	21	14	1,99
EBF22.12-16T	Штуцер, 1/2" x 16	40	21	16	1,68
EBF22.12-18T	Штуцер, 1/2" x 18	40	21	18	1,76
EBF22.12-20T	Штуцер, 1/2" x 20	40	21	20	2,21
EBF22.34-20T	Штуцер, 3/4" x 20	46	26	20	3,30
EBF22.34-25T	Штуцер, 3/4" x 25	46	26	25	3,83
EBF22.10-25T	Штуцер, 1" x 25	49	33	25	4,98

## Стопорная гайка без фланца

Применяется в качестве комплектующих в системах отопления и водоснабжения.

Материал: **латунь с покрытием TIN (пищевое олово)**.

Произведено в Италии.

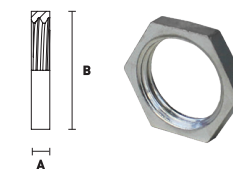

Артикул	Наименование	А, мм	В, мм	Цена, евро
EBF24.12T	Стопорная гайка без фланца, 1/2"	5	25	0,80
EBF24.34T	Стопорная гайка без фланца, 3/4"	6	32	1,11
EBF24.10T	Стопорная гайка без фланца, 1"	8	38	1,76

## Стопорная гайка с фланцем

Применяется в качестве комплектующих в системах отопления и водоснабжения.

Материал: латунь с покрытием **TIN (пищевое олово)**.

Произведено в Италии.

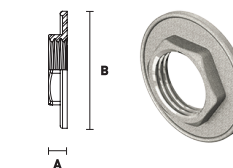

Артикул	Наименование	А, мм	В, мм	Цена, евро
EBF25.12	Стопорная гайка с фланцем, 1/2"	8	35	1,45
EBF25.34	Стопорная гайка с фланцем, 3/4"	8	43	1,76
EBF25.10	Стопорная гайка с фланцем, 1"	8	49	2,33



## ФИТИНГИ РЕЗЬБОВЫЕ МЕТАЛЛ ЛАТУННЫЕ



- Усиленный корпус
- Насечка на резьбе
- Европейская пищевая латунь
- Произведено в Италии
- Гарантия 10 лет

### Ниппель с наружной резьбой

Применяется для соединения различных частей трубопровода с внутренними резьбами.

Вид резьбы: **наружная - наружная.**

Материал: **латунь.**

Произведено в Италии.

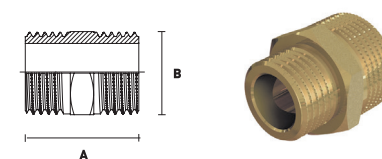

Артикул	Наименование	А, мм	В, мм	Цена, евро
EBF15.14	Ниппель равнопроходной, 1/4"	25	10	1,24
EBF15.38	Ниппель равнопроходной, 3/8"	28	15	1,16
EBF15.12	Ниппель равнопроходной, 1/2"	30	20	1,79
EBF15.34	Ниппель равнопроходной, 3/4"	30	25	2,97
EBF15.10	Ниппель равнопроходной, 1"	35	35	3,87
EBF15.114	Ниппель равнопроходной, 1 1/4"	42	42	6,45
EBF15.112	Ниппель равнопроходной, 1 1/2"	45	67	8,59
EBF15.20	Ниппель равнопроходной, 2"	49	48	12,94
EBF29.114112	Ниппель переходной, 1 1/4" - 1 1/2"	45	60	8,02
EBF29.11420	Ниппель переходной, 1 1/4" - 2"	50	67	22,03
EBF29.11220	Ниппель переходной, 1 1/2" - 2"	47	19	22,77
EBF29.1438	Ниппель переходной, 1/4" - 3/8"	25	20	1,52
EBF29.1412	Ниппель переходной, 1/4" - 1/2"	29	24	1,72
EBF29.3812	Ниппель переходной, 3/8" - 1/2"	29	25	1,76
EBF29.1234	Ниппель переходной, 1/2" - 3/4"	30	40	2,78
EBF29.1210	Ниппель переходной, 1/2" - 1"	35	41	4,21
EBF29.3410	Ниппель переходной, 3/4" - 1"	37	48	3,99
EBF29.10114	Ниппель переходной, 1" - 1 1/4"	41	50	5,72
EBF29.10112	Ниппель переходной, 1" - 1 1/2"	48	49	6,45

### Муфта с внутренней резьбой

Применяется для соединения различных частей трубопровода с наружными резьбами.

Вид резьбы: **внутренняя - внутренняя.**

Материал: **латунь.**

Произведено в Италии.

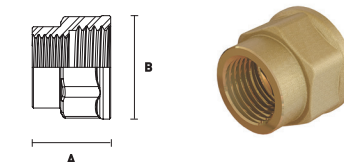

Артикул	Наименование	А, мм	В, мм	Цена, евро
EBF16.38	Муфта равнопроходная, 3/8"	18	25	1,35
EBF16.12	Муфта равнопроходная, 1/2"	30	28	1,98
EBF16.34	Муфта равнопроходная, 3/4"	35	33	3,06
EBF16.10	Муфта равнопроходная, 1"	40	43	4,80

## Муфта с внутренней резьбой

Артикул	Наименование	А, мм	В, мм	Цена, евро
EBF16.114	Муфта равнопроходная, 1 1/4"	43	52	7,84
EBF16.112	Муфта равнопроходная, 1 1/2"	56	50	9,99
EBF16.20	Муфта равнопроходная, 2"	60	70	17,71
EBF17.1438	Муфта переходная, 1/4" - 3/8"	27	22	2,76
EBF17.3812	Муфта переходная, 3/8" - 1/2"	26	28	2,01
EBF17.1234	Муфта переходная, 1/2" - 3/4"	35	25	2,90
EBF17.1210	Муфта переходная, 1/2" - 1"	30	30	3,36
EBF17.3410	Муфта переходная, 3/4" - 1"	42	30	4,70
EBF17.10114	Муфта переходная, 1" - 1 1/4"	48	38	7,18
EBF17.114112	Муфта переходная, 1 1/4" - 1 1/2"	53	56	13,17
EBF17.11220	Муфта переходная, 1 1/2" - 2"	70	50	22,14

## Угольник с наружной и внутренней резьбой

Применяется для выполнения поворота трубопровода на 90°.

Вид резьбы: **наружная - внутренняя**.

Материал: **латунь**.

Произведено в Италии.

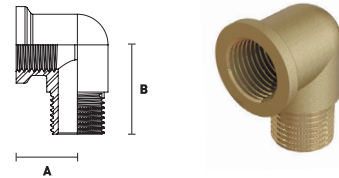

Артикул	Наименование	А, мм	В, мм	Цена, евро
EBF12.12	Угольник 90°, равнопроходной, 1/2"	23	36	3,36
EBF12.34	Угольник 90°, равнопроходной, 3/4"	30	40	4,80
EBF12.10	Угольник 90°, равнопроходной, 1"	32	48	8,68
EBF12.114	Угольник 90°, равнопроходной, 1 1/4"	42	53	14,00
EBF12.112	Угольник 90°, равнопроходной, 1 1/2"	46	62	23,24
EBF12.20	Угольник 90°, равнопроходной, 2"	58	72	36,09

## Крестовина с внутренней резьбой

Применяется при слиянии и разделении потоков.

Вид резьбы: **внутренняя**.

Материал: **латунь**.

Произведено в Италии.



Артикул	Наименование	Цена, евро
EBF04.10	Крестовина, ВВ, 1", латунь, равнопроходная	12,70
EBF04.34	Крестовина, ВВ, 3/4", латунь, равнопроходная	8,08

## Угольник с наружной резьбой

Применяется для выполнения поворота трубопровода на 90°.

Вид резьбы: **наружная - наружная**.

Материал: **латунь**.

Произведено в Италии.

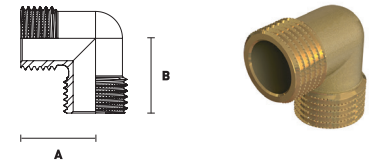

Артикул	Наименование	А, мм	В, мм	Цена, евро
EBF10.12	Угольник 90°, равнопроходной, 1/2"	25	25	3,53
EBF10.34	Угольник 90°, равнопроходной, 3/4"	27	27	3,92
EBF10.10	Угольник 90°, равнопроходной, 1"	40	40	11,62

## Угольник с внутренней резьбой

Применяется для выполнения поворота трубопровода на 90°.

Вид резьбы: **внутренняя - внутренняя**.

Материал: **латунь**.

Произведено в Италии.

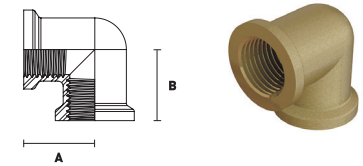

Артикул	Наименование	А, мм	В, мм	Цена, евро
EBF11.12	Угольник 90°, равнопроходной, 1/2"	25	25	3,27
EBF11.34	Угольник 90°, равнопроходной, 3/4"	27	27	4,50
EBF11.10	Угольник 90°, равнопроходной, 1"	35	35	7,43
EBF11.114	Угольник 90°, равнопроходной, 1 1/4"	45	45	13,98
EBF11.112	Угольник 90°, равнопроходной, 1 1/2"	50	50	21,61
EBF11.20	Угольник 90°, равнопроходной, 2"	60	60	34,45

## Тройник с внутренней резьбой

Применяется при слиянии и разделении потока в системах отопления и водоснабжения.

Вид резьбы: **внутренняя-внутренняя-внутренняя**.

Материал: **латунь**.

Произведено в Италии.

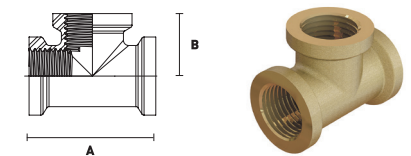

Артикул	Наименование	А, мм	В, мм	Цена, евро
EBF07.12	Тройник равнопроходной, 1/2"	46	23	3,84
EBF07.34	Тройник равнопроходной, 3/4"	54	26	5,45
EBF07.10	Тройник равнопроходной, 1"	66	33	9,34
EBF07.114	Тройник равнопроходной, 1 1/4"	85	45	17,43
EBF07.112	Тройник равнопроходной, 1 1/2"	93	47	22,66
EBF03.341234	Тройник переходной, 3/4" - 1/2" - 3/4"	54	27	5,93
EBF03.101210	Тройник переходной, 1" - 1/2" - 1"	67	32	9,86
EBF03.103410	Тройник переходной, 1" - 3/4" - 1"	66	32	9,86

## Тройник с наружной резьбой

Применяется при слиянии и разделении потока в системах отопления и водоснабжения.

Вид резьбы: **наружная - наружная - наружная.**

Материал: **латунь.**

Произведено в Италии.

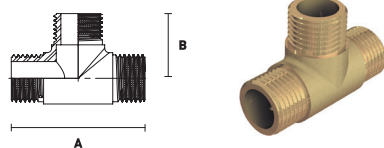

Артикул	Наименование	А, мм	В, мм	Цена, евро
EBF06.12	Тройник равнопроходной, 1/2"	59	30	4,30
EBF06.34	Тройник равнопроходной, 3/4"	65	34	7,32

## Тройник с наружной и внутренней резьбой

Применяется при слиянии и разделении потоков в системах отопления и водоснабжения.

Вид резьбы: **внутренняя - наружная - внутренняя.**

Материал: **латунь.**

Произведено в Италии.

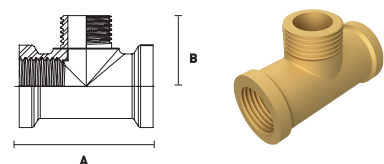

Артикул	Наименование	А, мм	В, мм	Цена, евро
EBF08.12	Тройник равнопроходной, 1/2"	47	25	4,96
EBF08.34	Тройник равнопроходной, 3/4"	55	33	11,73
EBF08.10	Тройник равнопроходной, 1"	66	40	13,50

## Тройник с наружной и внутренней резьбой

Применяется при слиянии и разделении потоков в системах отопления и водоснабжения.

Вид резьбы: **наружная - внутренняя - наружная.**

Материал: **латунь.**

Произведено в Италии.

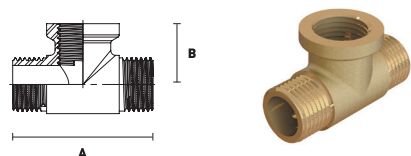

## Удлинитель с наружной резьбой

Применяется для корректировки длины от 50 до 200 мм.

Вид резьбы: **наружная - наружная.**

Материал: **латунь.**

Произведено в Италии.

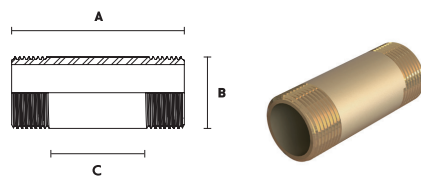

Артикул	Наименование	А, мм	В, мм	С, мм	Цена, евро
EBF14.12-50	Удлинитель, 1/2" x 50 мм	50	21	23	2,68
EBF14.12-60	Удлинитель, 1/2" x 60 мм	60	21	33	3,11
EBF14.12-80	Удлинитель, 1/2" x 80 мм	80	21	53	4,07

Артикул	Наименование	А, мм	В, мм	С, мм	Цена, евро
EBF14.12-100	Удлинитель, 1/2" x 100 мм	100	21	73	4,89
EBF14.12-120	Удлинитель, 1/2" x 120 мм	120	21	93	5,90
EBF14.12-150	Удлинитель, 1/2" x 150 мм	150	21	123	6,93
EBF14.12-200	Удлинитель, 1/2" x 200 мм	200	21	173	12,16
EBF14.34-50	Удлинитель, 3/4" x 50 мм	50	26	23	3,45
EBF14.34-60	Удлинитель, 3/4" x 60 мм	60	26	33	4,00
EBF14.34-80	Удлинитель, 3/4" x 80 мм	80	26	53	5,30
EBF14.34-100	Удлинитель, 3/4" x 100 мм	100	26	73	6,16
EBF14.34-120	Удлинитель, 3/4" x 120 мм	120	26	93	7,43
EBF14.34-150	Удлинитель, 3/4" x 150 мм	150	26	123	9,10
EBF14.34-200	Удлинитель, 3/4" x 200 мм	200	26	173	17,35
EBF14.1-50	Удлинитель, 1" x 50 мм	50	33	23	4,77
EBF14.1-60	Удлинитель, 1" x 60 мм	60	33	33	5,54
EBF14.1-80	Удлинитель, 1" x 80 мм	80	33	53	7,08
EBF14.1-100	Удлинитель, 1" x 100 мм	100	33	73	9,20

## Удлинитель с наружной и внутренней резьбой

Применяется для корректировки длины от 10 до 100 мм.

Вид резьбы: **наружная - внутренняя.**

Материал: **латунь.**

Произведено в Италии.

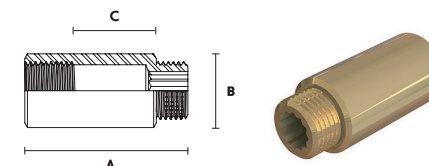

Артикул	Наименование	А, мм	В, мм	С, мм	Цена, евро
EBF13.12-10	Удлинитель равнопроходной, 1/2" x 10 мм	24	27	10	1,76
EBF13.12-15	Удлинитель равнопроходной, 1/2" x 15 мм	27	27	15	2,35
EBF13.12-20	Удлинитель равнопроходной, 1/2" x 20 мм	32	27	20	2,36
EBF13.12-25	Удлинитель равнопроходной, 1/2" x 25 мм	37	27	25	2,69
EBF13.12-30	Удлинитель равнопроходной, 1/2" x 30 мм	42	27	30	2,97
EBF13.12-40	Удлинитель равнопроходной, 1/2" x 40 мм	52	27	40	4,07
EBF13.12-50	Удлинитель равнопроходной, 1/2" x 50 мм	62	27	50	4,90
EBF13.12-60	Удлинитель равнопроходной, 1/2" x 60 мм	72	27	60	6,54
EBF13.12-80	Удлинитель равнопроходной, 1/2" x 80 мм	92	27	80	8,35
EBF13.12-100	Удлинитель равнопроходной, 1/2" x 100 мм	112	27	100	10,41
EBF13.34-10	Удлинитель равнопроходной, 3/4" x 10 мм	24	32	10	3,12
EBF13.34-15	Удлинитель равнопроходной, 3/4" x 15 мм	27	32	15	3,36
EBF13.34-20	Удлинитель равнопроходной, 3/4" x 20 мм	32	32	20	3,78

## Удлинитель с наружной и внутренней резьбой

Артикул	Наименование	А, мм	В, мм	С, мм	Цена, евро
EBF13.34-25	Удлинитель равнопроходной, 3/4" x 25 мм	37	32	25	4,54
EBF13.34-30	Удлинитель равнопроходной, 3/4" x 30 мм	42	32	30	4,69
EBF13.34-40	Удлинитель равнопроходной, 3/4" x 40 мм	52	32	40	5,75
EBF13.34-50	Удлинитель равнопроходной, 3/4" x 50 мм	62	32	50	6,93
EBF13.34-60	Удлинитель равнопроходной, 3/4" x 60 мм	72	32	60	8,98
EBF13.34-80	Удлинитель равнопроходной, 3/4" x 80 мм	92	32	80	10,86
EBF13.34-100	Удлинитель равнопроходной, 3/4" x 100 мм	112	32	100	12,16

## Переходник с наружной и внутренней резьбой

Применяется для создания быстроразъемных соединений в местах, где требуется изменить размер резьбы.

Вид резьбы: **наружная - внутренняя.**

Материал: **латунь.**

Произведено в Италии.

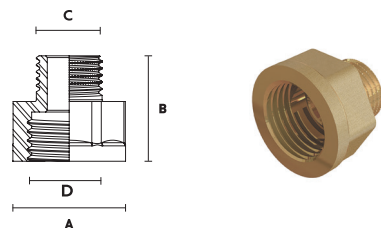

Артикул	Наименование	А, мм	В, мм	С, мм	Д, мм	Цена, евро
EBF20.1234	Переходник, 1/2" x 3/4"	36	30	1/2	3/4	2,97
EBF20.1210	Переходник, 1/2" x 1"	42	32	1/2	1	3,36
EBF20.3410	Переходник, 3/4" x 1"	42	32	3/4	1	4,21

## Сгон прямой «американка» с внутренней резьбой

Применяется для создания быстроразъемных соединений.

Вид резьбы: **внутренняя - внутренняя.**

Вид уплотнения: **плоское.**

Материал: **латунь.**

Произведено в Италии.

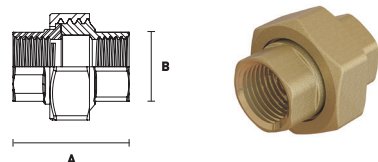

Артикул	Наименование	А, мм	В, мм	Цена, евро
EBF21.12	Сгон прямой «американка», 1/2"	40	35	13,95
EBF21.34	Сгон прямой «американка», 3/4"	45	40	21,33
EBF21.10	Сгон прямой «американка», 1"	55	55	24,99
EBF21.114	Сгон прямой «американка», 1 1/4"	60	65	40,42
EBF21.112	Сгон прямой «американка», 1 1/2"	70	75	61,70

## Сгон прямой «американка» с наружной и внутренней резьбой

Применяется для создания быстроразъемных соединений.

Вид резьбы: **наружная - внутренняя.**

Вид уплотнения: **плоское.**

Материал: **латунь.**

Произведено в Италии.

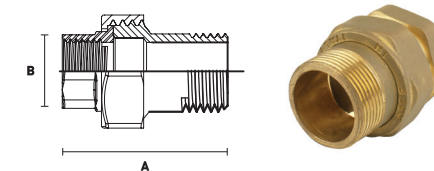

Артикул	Наименование	А, мм	В, мм	Цена, евро
EBF26.12	Сгон прямой «американка», 1/2"	53	30	5,00
EBF26.34	Сгон прямой «американка», 3/4"	60	40	6,97
EBF26.10	Сгон прямой «американка», 1"	62	50	11,86
EBF26.114	Сгон прямой «американка», 1 1/4"	70	50	16,04
EBF26.112	Сгон прямой «американка», 1 1/2"	80	55	31,36
EBF26.20	Сгон прямой «американка», 2"	100	60	56,30
EBF18.34114	«Американка» для подключения циркуляционного насоса	45	35	21,41

## Сгон угловой «американка» с внутренней и наружной резьбой

Применяется для создания быстроразъемных соединений.

Вид резьбы: **внутренняя - наружная.**

Вид уплотнения: **плоское.**

Материал: **латунь.**

Произведено в Италии.

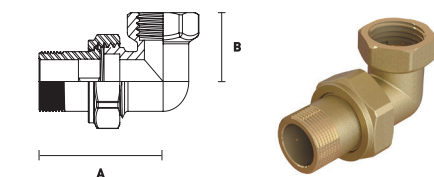

Артикул	Наименование	А, мм	В, мм	Цена, евро
EBF27.12	Сгон угловой «американка», 1/2"	60	30	6,70
EBF27.34	Сгон угловой «американка», 3/4"	70	35	9,34
EBF27.10	Сгон угловой «американка», 1"	80	40	16,19
EBF27.114	Сгон угловой «американка», 1 1/4"	90	45	24,94
EBF27.112	Сгон угловой «американка», 1 1/2"	115	50	42,29

## Сгон прямой

Применяется для создания быстроразъемных соединений.

Вид резьбы: **наружная - наружная.**

Вид уплотнителя: **плоская прокладка.**

Материал: **латунь.**

Произведено в Италии.

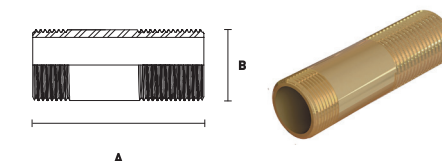

Артикул	Наименование	А, мм	В, мм	Цена, евро
EBF28.12-100	Сгон прямой, 1/2"	100	18	7,08
EBF28.12-150	Сгон прямой, 1/2"	150	18	10,99
EBF28.34-100	Сгон прямой, 3/4"	100	25	9,49

## Сгон прямой

Артикул	Наименование	А, мм	В, мм	Цена, евро
EBF28.34-150	Сгон прямой, 3/4"	150	25	12,12
EBF28.10-100	Сгон прямой, 1"	100	33	11,39
EBF28.10-150	Сгон прямой, 1"	150	33	18,60

## Футорка

Применяется для уменьшения диаметра внутренней резьбы.

Вид резьбы: **наружная - внутренняя.**

Материал: **латунь.**

Произведено в Италии.

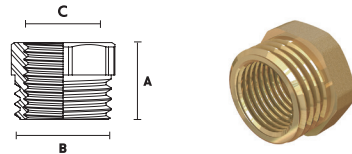

Артикул	Наименование	А, мм	В, мм	С, мм	Цена, евро
EBF19.3814	Футорка, 3/8" - 1/4"	13	3/8	1/4	0,90
EBF19.1238	Футорка, 1/2" - 3/8"	20	1/2	3/8	1,33
EBF19.1214	Футорка, 1/2" - 1/4"	20	1/2	1/4	1,75
EBF19.3412	Футорка, 3/4" - 1/2"	20	3/4	1/2	1,85
EBF19.1012	Футорка, 1" - 1/2"	25	1	1/2	3,40
EBF19.1034	Футорка, 1" - 3/4"	25	1	3/4	3,09
EBF19.11412	Футорка, 1 1/4" - 1/2"	27	1 1/4	1/2	6,97
EBF19.11410	Футорка, 1 1/4" - 1"	27	1 1/4	1	4,54
EBF19.114112	Футорка, 1 1/2" - 1 1/4"	25	1 1/2	1 1/4	6,46
EBF19.11210	Футорка, 1 1/2" - 1"	26	1 1/2	1	7,10
EBF19.20112	Футорка, 2" - 1 1/2"	30	2	1 1/2	11,42

## Заглушка с наружной резьбой

Применяется в качестве комплектующих в системах отопления и водоснабжения.

Вид резьбы: **наружная.**

Материал: **латунь.**

Произведено в Италии.

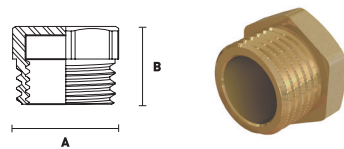

Артикул	Наименование	А, мм	В, мм	Цена, евро
EBF01.12	Заглушка, 1/2"	20	25	1,21
EBF01.34	Заглушка, 3/4"	30	22	2,45
EBF01.10	Заглушка, 1"	35	25	3,32

## Заглушка с наружной резьбой

Применяется в качестве комплектующих в системах отопления и водоснабжения.

Вид резьбы: **наружная.**

Материал: **латунь.**

Произведено в Италии.

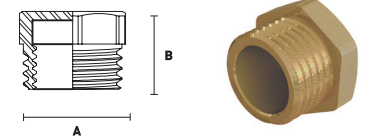

Артикул	Наименование	А, мм	В, мм	Цена, евро
EBF01.114	Заглушка, 1 1/4"	50	25	5,78
EBF01.112	Заглушка, 1 1/2"	50	27	7,89

## Заглушка с внутренней резьбой

Применяется в качестве комплектующих в системах отопления и водоснабжения.

Вид резьбы: **внутренняя.**

Материал: **латунь.**

Произведено в Италии.

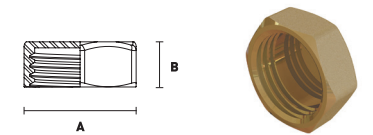

Артикул	Наименование	А, мм	В, мм	Цена, евро
EBF02.12	Заглушка, 1/2"	22	10	1,36
EBF02.34	Заглушка, 3/4"	26	13	1,85
EBF02.10	Заглушка, 1"	30	15	2,44
EBF02.114	Заглушка, 1 1/4"	45	20	4,15
EBF02.112	Заглушка, 1 1/2"	50	20	6,04

## Штуцер с внутренней резьбой

Применяется для присоединения к трубопроводу различных шлангов.

Вид резьбы: **внутренняя.**

Материал: **латунь.**

Произведено в Италии.

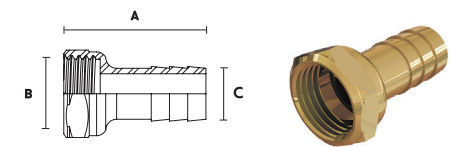

Артикул	Наименование	А, мм	В, мм	С, мм	Цена, евро
EBF23.12-10	Штуцер, 1/2" x 10	40	1/2"	10	3,21
EBF23.12-13	Штуцер, 1/2" x 13	40	1/2"	13	3,57
EBF23.12-14	Штуцер, 1/2" x 14	40	1/2"	14	3,14
EBF23.12-15	Штуцер, 1/2" x 15	40	1/2"	15	3,57
EBF23.12-16	Штуцер, 1/2" x 16	40	1/2"	16	3,57
EBF23.34-20	Штуцер, 3/4" x 20	45	3/4"	20	4,20
EBF23.10-25	Штуцер, 1" x 25	55	1"	25	5,89

## Штуцер с наружной резьбой

Применяется для присоединения к трубопроводу различных шлангов.

Вид резьбы: **наружная**.

Материал: **латунь**.

Произведено в Италии.

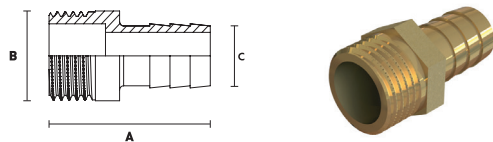

Артикул	Наименование	А, мм	В, мм	С, мм	Цена, евро
EBF22.12-10	Штуцер, 1/2" x 10	40	1/2"	10	3,14
EBF22.12-13	Штуцер, 1/2" x 13	40	1/2"	13	3,14
EBF22.12-15	Штуцер, 1/2" x 15	40	1/2"	15	3,14
EBF22.12-16	Штуцер, 1/2" x 16	40	1/2"	16	3,14
EBF22.12-18	Штуцер, 1/2" x 18	40	1/2"	18	3,14
EBF22.12-20	Штуцер, 1/2" x 20	40	1/2"	20	2,60
EBF22.34-16	Штуцер, 3/4" x 16	45	3/4"	16	4,84
EBF22.34-18	Штуцер, 3/4" x 18	45	3/4"	18	4,42
EBF22.34-20	Штуцер, 3/4" x 20	45	3/4"	20	3,92
EBF22.34-22	Штуцер, 3/4" x 22	48	3/4"	22	4,69
EBF22.10-20	Штуцер, 1" x 20	50	1"	20	5,69
EBF22.10-25	Штуцер, 1" x 25	55	1"	25	5,96

## Стопорная гайка без фланца

Применяется в качестве комплектующих в системах отопления и водоснабжения.

Материал: **латунь**.

Произведено в Италии.

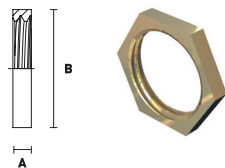

Артикул	Наименование	А, мм	В, мм	Цена, евро
EBF24.12	Стопорная гайка без фланца, 1/2"	5	25	0,70
EBF24.34	Стопорная гайка без фланца, 3/4"	5	30	0,90
EBF24.10	Стопорная гайка без фланца, 1"	5	35	1,13

## Стопорная гайка с фланцем

Применяется в качестве комплектующих в системах отопления и водоснабжения.

Материал: **латунь**.

Произведено в Италии.

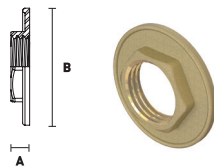

Артикул	Наименование	А, мм	В, мм	Цена, евро
EBF25.12	Стопорная гайка с фланцем, 1/2"	10	45	1,47
EBF25.34	Стопорная гайка с фланцем, 3/4"	10	50	1,47
EBF25.10	Стопорная гайка с фланцем, 1"	10	52	3,40

# ELSEN

## РЕЗЬБОЗАЖИМНЫЕ СОЕДИНЕНИЯ TIN



- Покрытие TIN (пищевое олово)
- Удобный монтаж
- Выточено из цельного куска латуни
- Высокая механическая прочность
- Произведено в Италии

## Резьбозажимные соединения TIN

Предназначены для подключения трубопроводов к радиаторным вентилям, шаровым кранам, коллекторам и другой арматуре. Модельный ряд резьбозажимов ELSEN включает изделия, совместимые с трубами из сшитого полиэтилена, металлопластика и меди. Накладная гайка

обладает высокой механической прочностью, так как производится методом механической обработки из латунной заготовки. Резьбозажимы безопасны для применения в питьевом водоснабжении, так как поставляются с покрытием TIN (пищевое олово).

### Резьбозажимные соединения для труб из сшитого полиэтилена PEX, PEX/AL/PE-RT, PE-RT

Тип подключения: **евроконус**.  
 Размер подключения : **3/4"**.  
 Покрытие: **TIN (пищевое олово)**.



Артикул	Наименование	Цена, евро
<b>Для PEX/PE-RT и металлопластиковых труб</b>		
EFB03.1620ЕК	Резьбозажимное соединение для труб, 16 x 2,0, TIN латунь	3,43
EFB03.2020ЕК	Резьбозажимное соединение для труб, 20 x 2,0, TIN латунь	3,43
<b>Для PEX труб</b>		
EFB03.1622ЕК	Резьбозажимное соединение для труб, 16 x 2,2, TIN латунь	3,33
EFB03.2028ЕК	Резьбозажимное соединение для труб, 20 x 2,8/20 x 2,9, TIN латунь	3,60
<b>Для металлополимерных труб PEX/Al/PERT</b>		
EFB03.16226ЕК	Резьбозажимное соединение для труб, 16 x 2,6, TIN латунь	3,37

### Резьбозажимные соединения для медных труб

Тип подключения: **евроконус**.  
 Размер подключения : **3/4"**.  
 Покрытие: **TIN (пищевое олово)**.



Артикул	Наименование	Цена, евро
EFB03.15Cu-ЕК	Резьбозажимное соединение для медной трубы, 15 мм, TIN латунь	4,63

### Резьбозажимные соединения для медных труб

Тип подключения: **евроконус**.  
 Размер подключения : **3/4"**.  
 Покрытие: **никель**.



Артикул	Наименование	Цена, евро
EFB01.15Cu-ЕК	Резьбозажимное соединение для медной трубы	1,89

# ELSEN

# 04

## ОТОПИТЕЛЬНЫЕ ПРИБОРЫ

- Стальные панельные радиаторы
- Внутрипольные конвекторы
- Арматура для отопительных приборов

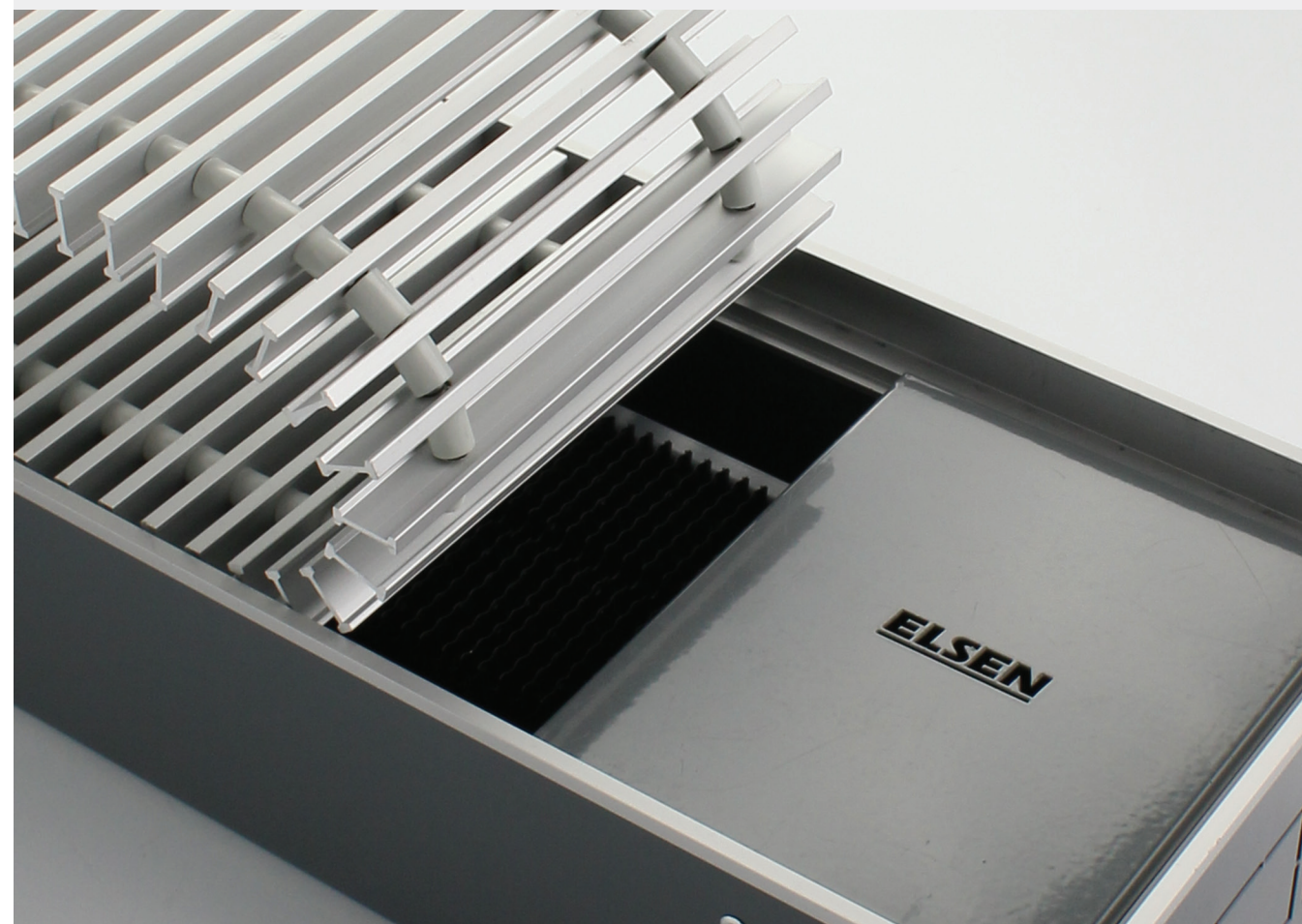

## СТАЛЬНЫЕ ПАНЕЛЬНЫЕ РАДИАТОРЫ



- Многоуровневый контроль качества
- Универсальное подключение
- Катафорезное грунтование
- Многоступенчатая окраска
- Гарантия 10 лет

### Стальные панельные радиаторы

Стальные панельные радиаторы предназначены для применения в закрытых системах водяного отопления жилых, административных и общественных зданий, в том числе в медицинских и детских учреждениях. Высокие эстетические и эргономические качества радиаторов ELSN позволяют использовать

их в современных зданиях с повышенными требованиями к интерьерам помещений. Отличительной особенностью является применение для изготовления тепловых панелей высокопрочных стальных листов толщиной 1.25 мм, задающих высокие технико-прочностные характеристики.

### Технические характеристики

Наименование показателя	Значение показателя
Цвет	белый, RAL 9016
Другие цвета	под заказ
Макс. рабочая температура	110 °С
Макс. рабочее давление	10 атм
Испытательное давление	15 атм

### Цветовые решения



\* Наценка за цвет из палитры RAL +40%. Покраска в любой цвет по палитре RAL. Учитывая неточность передачи цвета при печати, согласовывайте фактуру с образцом перед оформлением заказа.

### Расшифровка артикулов

Радиатор ELSN XXX XX - XX - XX

**Модель радиатора:**

**ERK** — серия Компакт с четырьмя боковыми присоединительными патрубками

**ERV** — серия Ventil с нижними присоединительными патрубками

**Тип радиатора:**

11, 21, 22, 33

**Габаритная высота (в дм):**

02 (200 мм),  
03 (300 мм),  
04 (400 мм),  
05 (500 мм),  
06 (600 мм),  
09 (900 мм).

**Габаритная длина (в дм):**

04 (400 мм), 12 (1200 мм),  
05 (500 мм), 14 (1400 мм),  
06 (600 мм), 16 (1600 мм),  
07 (700 мм), 18 (1800 мм),  
08 (800 мм), 20 (2000 мм),  
09 (900 мм), 23 (2300 мм),  
10 (1000 мм), 26 (2600 мм),  
11 (1100 мм), 30 (3000 мм).



## Радиаторы с боковым подключением серии Компакт

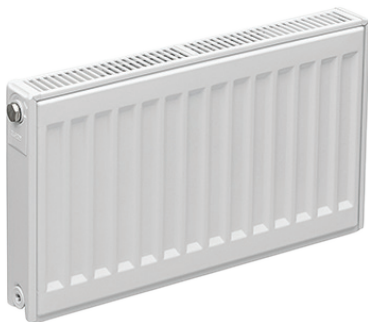

Стальные панельные радиаторы серии Компакт имеют четыре боковых присоединения G1/2" ВР к системе отопления.

Радиаторы с боковой подводкой имеют меньшую стоимость т.к. в конструкции отсутствует термостатический клапан, поэтому для комфортного использования и равномерной балансировки системы рекомендуем использовать термостатические вентили (см. Арматура для отопительных приборов).

### Комплект поставки радиаторов с боковым подключением

Наименование	Кол-во, шт.
Радиатор в сборе с заглушками и краном Маевского	1
Комплект настенного крепежа	1
Упаковка с маркировкой	1
Паспорт	1

### Теплоотдача

Теплоотдача радиаторов приведена для следующих условий	
Температура теплоносителя	100/80 °С
Температура воздуха в помещении	20 °С

\* Для получения мощности теплового прибора при других температурах теплоносителя обращайтесь в представительство.

## Компакт тип 11

Монтажная длина, мм		Высота прибора, мм				
		300	400	500	600	900
400	<b>Цена, евро</b>	<b>58,58</b>	<b>67,13</b>	<b>71,57</b>	<b>77,64</b>	<b>96,25</b>
	Мощность, Вт	316	410	504	595	860
	Вес, кг	4,8	6	7,38	8,68	12,74
500	<b>Цена, евро</b>	<b>62,74</b>	<b>73,78</b>	<b>78,54</b>	<b>84,93</b>	<b>109,37</b>
	Мощность, Вт	395	513	630	744	1074
	Вес, кг	5,58	7,19	8,89	10,43	15,44
600	<b>Цена, евро</b>	<b>68,47</b>	<b>81,42</b>	<b>85,58</b>	<b>92,55</b>	<b>124,61</b>
	Мощность, Вт	474	616	756	893	1289
	Вес, кг	6,46	8,3	10,33	12,12	18,21
700	<b>Цена, евро</b>	<b>74,14</b>	<b>86,68</b>	<b>93,06</b>	<b>101,99</b>	<b>141,42</b>
	Мощность, Вт	553	718	882	1042	1504
	Вес, кг	7,28	9,54	11,79	13,76	20,52
800	<b>Цена, евро</b>	<b>79,59</b>	<b>94,39</b>	<b>100,48</b>	<b>111,39</b>	<b>154,46</b>
	Мощность, Вт	632	821	1007	1190	1719
	Вес, кг	8,14	10,52	13,23	15,56	23,36
900	<b>Цена, евро</b>	<b>91,82</b>	<b>100,18</b>	<b>109,25</b>	<b>120,68</b>	<b>169,59</b>
	Мощность, Вт	711	924	1133	1339	1934
	Вес, кг	9,5	11,6	14,62	17,25	26,84
1000	<b>Цена, евро</b>	<b>99,34</b>	<b>109,37</b>	<b>123,36</b>	<b>129,97</b>	<b>184,42</b>
	Мощность, Вт	790	1026	1259	1488	2149
	Вес, кг	9,36	12,9	16,19	19,27	29,05
1100	<b>Цена, евро</b>	<b>106,82</b>	<b>117,05</b>	<b>132,98</b>	<b>141,38</b>	<b>199,40</b>
	Мощность, Вт	869	1129	1385	1637	2364
	Вес, кг	10,62	14,08	17,67	20,83	31,67
1200	<b>Цена, евро</b>	<b>109,09</b>	<b>127,98</b>	<b>142,04</b>	<b>150,86</b>	<b>214,68</b>
	Мощность, Вт	948	1231	1511	1786	2579
	Вес, кг	11,85	15,32	19,12	22,61	34,34
1400	<b>Цена, евро</b>	<b>129,76</b>	<b>143,31</b>	<b>161,30</b>	<b>171,67</b>	<b>244,64</b>
	Мощность, Вт	1106	1437	1763	2083	3008
	Вес, кг	13,37	17,8	22,13	26,19	39,58
1600	<b>Цена, евро</b>	<b>145,26</b>	<b>158,14</b>	<b>179,98</b>	<b>192,03</b>	<b>273,04</b>
	Мощность, Вт	1264	1642	2015	2381	3438
	Вес, кг	15,13	19,88	24,88	29,33	44,83
1800	<b>Цена, евро</b>	<b>160,24</b>	<b>171,66</b>	<b>199,21</b>	<b>214,66</b>	
	Мощность, Вт	1423	1847	2267	2679	
	Вес, кг	16,97	22,38	28,03	32,84	
2000	<b>Цена, евро</b>	<b>165,82</b>	<b>192,05</b>	<b>217,90</b>	<b>233,31</b>	
	Мощность, Вт	1581	2052	2519	2976	
	Вес, кг	18,96	24,59	30,69	36,33	
2300	<b>Цена, евро</b>			<b>246,18</b>	<b>266,99</b>	
	Мощность, Вт			2896	3423	
	Вес, кг			35,49	41,89	
2600	<b>Цена, евро</b>			<b>274,46</b>	<b>298,81</b>	
	Мощность, Вт			3274	3869	
	Вес, кг			41,43	48,86	
3000	<b>Цена, евро</b>			<b>312,43</b>	<b>338,27</b>	
	Мощность, Вт			3778	4464	
	Вес, кг			48,72	55,79	

**Компакт тип 21**

Монтажная длина, мм		Высота прибора, мм				
		300	400	500	600	900
400	Цена, евро	<b>79,47</b>	<b>88,22</b>	<b>102,19</b>	<b>112,43</b>	<b>143,66</b>
	Мощность, Вт	432	545	649	756	1045
	Вес, кг	5,99	7,73	9,52	11,23	16,03
500	Цена, евро	<b>89,22</b>	<b>99,90</b>	<b>118,42</b>	<b>121,34</b>	<b>164,88</b>
	Мощность, Вт	540	681	811	945	1306
	Вес, кг	7,15	9,29	11,49	13,51	19,92
600	Цена, евро	<b>106,28</b>	<b>111,46</b>	<b>123,90</b>	<b>142,48</b>	<b>185,22</b>
	Мощность, Вт	648	817	973	1134	1567
	Вес, кг	8,29	10,84	13,46	15,86	23,19
700	Цена, евро	<b>118,04</b>	<b>123,27</b>	<b>135,51</b>	<b>157,94</b>	<b>207,63</b>
	Мощность, Вт	756	953	1136	1323	1828
	Вес, кг	9,45	12,39	15,43	18,19	26,7
800	Цена, евро	<b>129,73</b>	<b>135,66</b>	<b>146,13</b>	<b>173,45</b>	<b>227,96</b>
	Мощность, Вт	864	1089	1298	1512	2089
	Вес, кг	10,59	13,77	17,43	20,49	30,57
900	Цена, евро	<b>141,51</b>	<b>147,60</b>	<b>159,20</b>	<b>188,74</b>	<b>255,59</b>
	Мощность, Вт	972	1225	1460	1702	2350
	Вес, кг	11,75	15,67	19,42	22,83	33,60
1000	Цена, евро	<b>143,97</b>	<b>161,08</b>	<b>173,52</b>	<b>204,42</b>	<b>276,21</b>
	Мощность, Вт	1080	1361	1622	1891	2611
	Вес, кг	13,01	17,05	21,44	25,45	38,42
1100	Цена, евро	<b>165,01</b>	<b>172,84</b>	<b>187,81</b>	<b>219,86</b>	<b>299,15</b>
	Мощность, Вт	1188	1497	1784	2080	2873
	Вес, кг	14,16	18,6	23,52	27,71	42,04
1200	Цена, евро	<b>171,85</b>	<b>197,84</b>	<b>210,75</b>	<b>235,10</b>	<b>320,42</b>
	Мощность, Вт	1296	1634	1947	2269	3134
	Вес, кг	15,55	20,14	25,41	30,14	45,51
1400	Цена, евро	<b>188,49</b>	<b>223,18</b>	<b>242,63</b>	<b>268,24</b>	<b>363,97</b>
	Мощность, Вт	1512	1906	2271	2647	3656
	Вес, кг	17,6	23,48	29,13	34,98	52,75
1600	Цена, евро	<b>211,07</b>	<b>246,41</b>	<b>272,50</b>	<b>303,15</b>	<b>408,01</b>
	Мощность, Вт	1728	2178	2596	3025	4178
	Вес, кг	19,88	26,57	33,37	39,7	59,93
1800	Цена, евро	<b>247,24</b>	<b>265,59</b>	<b>302,38</b>	<b>336,38</b>	<b>452,19</b>
	Мощность, Вт	1944	2450	2920	3403	4701
	Вес, кг	22,36	29,88	37,12	44,68	67,3
2000	Цена, евро	<b>256,38</b>	<b>297,75</b>	<b>334,29</b>	<b>369,47</b>	<b>497,35</b>
	Мощность, Вт	2160	2723	3244	3781	5223
	Вес, кг	24,68	32,8	41,07	49,5	74,53
2300	Цена, евро			<b>374,83</b>	<b>412,64</b>	
	Мощность, Вт			3731	4348	
	Вес, кг			47,86	57,25	
2600	Цена, евро			<b>402,90</b>	<b>459,67</b>	
	Мощность, Вт			4218	4916	
	Вес, кг			53,91	64,42	
3000	Цена, евро			<b>458,92</b>	<b>506,97</b>	
	Мощность, Вт			4867	5672	
	Вес, кг			61,92	74,02	

**Компакт тип 22**

Монтажная длина, мм		Высота прибора, мм					
		200	300	400	500	600	900
400	Цена, евро		<b>97,20</b>	<b>115,34</b>	<b>116,47</b>	<b>130,63</b>	<b>176,01</b>
	Мощность, Вт		548	692	824	959	1322
	Вес, кг		6,96	8,45	10,62	12,85	18,35
500	Цена, евро		<b>107,00</b>	<b>127,62</b>	<b>127,37</b>	<b>145,91</b>	<b>198,59</b>
	Мощность, Вт		685	865	1030	1199	1653
	Вес, кг		8,23	10,49	12,74	15,27	22,4
600	Цена, евро		<b>116,36</b>	<b>131,72</b>	<b>140,48</b>	<b>153,54</b>	<b>219,22</b>
	Мощность, Вт		822	1038	1236	1439	1983
	Вес, кг		8,92	11,97	15,02	17,94	26,5
700	Цена, евро		<b>127,25</b>	<b>144,92</b>	<b>153,36</b>	<b>174,30</b>	<b>241,74</b>
	Мощность, Вт		959	1211	1442	1679	2314
	Вес, кг		10,36	13,99	17,07	20,5	30,33
800	Цена, евро	<b>140,98</b>	<b>138,40</b>	<b>154,58</b>	<b>166,32</b>	<b>185,29</b>	<b>262,24</b>
	Мощность, Вт	792	1096	1384	1648	1919	2644
	Вес, кг	9,98	11,8	15,62	19,2	23,12	34,42
900	Цена, евро	<b>151,75</b>	<b>158,06</b>	<b>166,48</b>	<b>179,23</b>	<b>200,45</b>	<b>283,06</b>
	Мощность, Вт	891	1233	1557	1855	2158	2975
	Вес, кг	11,20	13,05	17,3	21,3	25,69	38,24
1000	Цена, евро	<b>162,49</b>	<b>163,59</b>	<b>177,91</b>	<b>197,90</b>	<b>218,59</b>	<b>314,75</b>
	Мощность, Вт	990	1370	1730	2061	2398	3306
	Вес, кг	12,42	14,51	19,38	23,74	28,72	42,55
1100	Цена, евро	<b>173,27</b>	<b>173,21</b>	<b>190,79</b>	<b>209,24</b>	<b>232,43</b>	<b>335,89</b>
	Мощность, Вт	1089	1506	1903	2267	2638	3636
	Вес, кг	13,65	15,31	21,11	25,74	31,27	46,38
1200	Цена, евро	<b>184,04</b>	<b>184,37</b>	<b>201,89</b>	<b>224,36</b>	<b>248,86</b>	<b>357,28</b>
	Мощность, Вт	1188	1643	2076	2473	2878	3967
	Вес, кг	14,87	17,04	22,93	28,1	33,88	50,72
1400	Цена, евро	<b>206,08</b>	<b>205,35</b>	<b>223,81</b>	<b>249,32</b>	<b>277,99</b>	<b>399,95</b>
	Мощность, Вт	1386	1917	2422	2885	3357	4628
	Вес, кг	17,31	19,61	25,58	32,41	39,28	58,02
1600	Цена, евро	<b>213,83</b>	<b>232,86</b>	<b>248,00</b>	<b>284,13</b>	<b>313,59</b>	<b>459,15</b>
	Мощность, Вт	1585	2191	2768	3297	3837	5289
	Вес, кг	19,76	22,29	30,03	36,43	44,64	66,4
1800	Цена, евро	<b>235,28</b>	<b>256,19</b>	<b>272,27</b>	<b>311,32</b>	<b>344,34</b>	<b>505,00</b>
	Мощность, Вт	1783	2465	3114	3709	4317	5950
	Вес, кг	22,20	25,03	33,5	41,11	50,11	74,46
2000	Цена, евро	<b>255,09</b>	<b>277,86</b>	<b>294,46</b>	<b>338,99</b>	<b>374,01</b>	<b>551,92</b>
	Мощность, Вт	1981	2739	3460	4121	4796	6611
	Вес, кг	24,65	27,78	37,16	45,35	55,01	83,15
2300	Цена, евро	<b>303,97</b>	<b>309,23</b>	<b>329,06</b>	<b>377,91</b>	<b>417,25</b>	
	Мощность, Вт	2278	3150	3979	4739	5516	
	Вес, кг	28,31	31,27	42,22	52,85	64,46	
2600	Цена, евро	<b>336,28</b>	<b>342,17</b>	<b>362,71</b>	<b>419,06</b>	<b>461,38</b>	
	Мощность, Вт	2575	3561	4498	5358	6235	
	Вес, кг	31,98	36,11	48,28	59,35	72,24	
3000	Цена, евро	<b>397,88</b>	<b>385,47</b>	<b>408,60</b>	<b>473,72</b>	<b>519,51</b>	
	Мощность, Вт	2971	4109	5190	6182	7194	
	Вес, кг	36,87	41,12	55,29	67,57	81,66	

**Компакт тип 33**

Монтажная длина, мм		Высота прибора, мм					
		200	300	400	500	600	900
400	Цена, евро		152,64	168,40	183,13	200,28	275,81
	Мощность, Вт		785	985	1171	1348	1848
	Вес, кг		11,36	13,82	15,87	18,68	28,6
500	Цена, евро		164,84	183,55	200,75	220,45	311,26
	Мощность, Вт		981	1231	1464	1685	2311
	Вес, кг		13,8	16,11	18,62	22,46	32,95
600	Цена, евро		175,88	198,22	219,33	245,52	343,19
	Мощность, Вт		1178	1477	1757	2022	2737
	Вес, кг		14,8	18,37	21,83	26,1	38,6
700	Цена, евро		201,85	213,50	236,75	264,44	373,24
	Мощность, Вт		1374	1724	2050	2359	3235
	Вес, кг		16,53	20,63	24,97	30,03	44,25
800	Цена, евро	208,65	204,89	229,69	252,34	284,82	403,33
	Мощность, Вт	1144	1570	1970	2343	2696	3697
	Вес, кг	14,92	18,25	22,89	28,21	34,08	50,04
900	Цена, евро	223,50	218,36	261,11	271,38	305,57	433,36
	Мощность, Вт	1287	1766	2216	2635	3032	4159
	Вес, кг	16,76	19,97	25,38	31,24	37,87	55,8
1000	Цена, евро	238,38	248,62	267,65	295,79	335,86	477,21
	Мощность, Вт	1430	1963	2462	2928	3369	4621
	Вес, кг	18,60	21,27	28,61	34,92	42,15	62,34
1100	Цена, евро	253,23	262,67	283,06	313,45	355,17	506,15
	Мощность, Вт	1573	2159	2709	3221	3706	5083
	Вес, кг	20,44	22,8	30,56	38,01	46,61	67,64
1200	Цена, евро	268,12	279,30	298,95	331,87	376,54	539,23
	Мощность, Вт	1716	2355	2955	3514	4043	5545
	Вес, кг	22,28	25,03	33,79	41,14	50,16	73,74
1400	Цена, евро	297,83	310,24	352,97	366,13	417,20	601,00
	Мощность, Вт	2003	2748	3447	4100	4717	6470
	Вес, кг	25,96	28,97	39,27	48,56	57,99	86,84
1600	Цена, евро	327,55	342,09	371,41	413,80	471,00	682,04
	Мощность, Вт	2289	3140	3940	4685	5391	7394
	Вес, кг	29,63	32,52	43,75	54,03	65,39	97,66
1800	Цена, евро	357,33	372,52	405,27	450,98	512,24	749,10
	Мощность, Вт	2575	3533	4432	5271	6065	8318
	Вес, кг	33,31	37,02	49,6	60,63	73,1	109,21
2000	Цена, евро	387,04	401,21	435,24	486,17	557,45	813,38
	Мощность, Вт	2861	3925	4925	5857	6739	9242
	Вес, кг	36,99	40,52	54,52	65,98	80,85	120,7
2300	Цена, евро	431,64	427,81	517,97	539,89	615,89	
	Мощность, Вт	3290	4514	5664	6735	7750	
	Вес, кг	42,51	46,76	63,34	77,57	93,38	
2600	Цена, евро	476,25	471,21	572,96	604,74	675,38	
	Мощность, Вт	3719	5103	6402	7614	8760	
	Вес, кг	48,03	51,69	70,41	86,91	104,76	
3000	Цена, евро	535,75	526,23	646,67	675,27	754,69	
	Мощность, Вт	4291	5888	7387	8785	10108	
	Вес, кг	55,38	61,16	81,09	96,41	120,03	

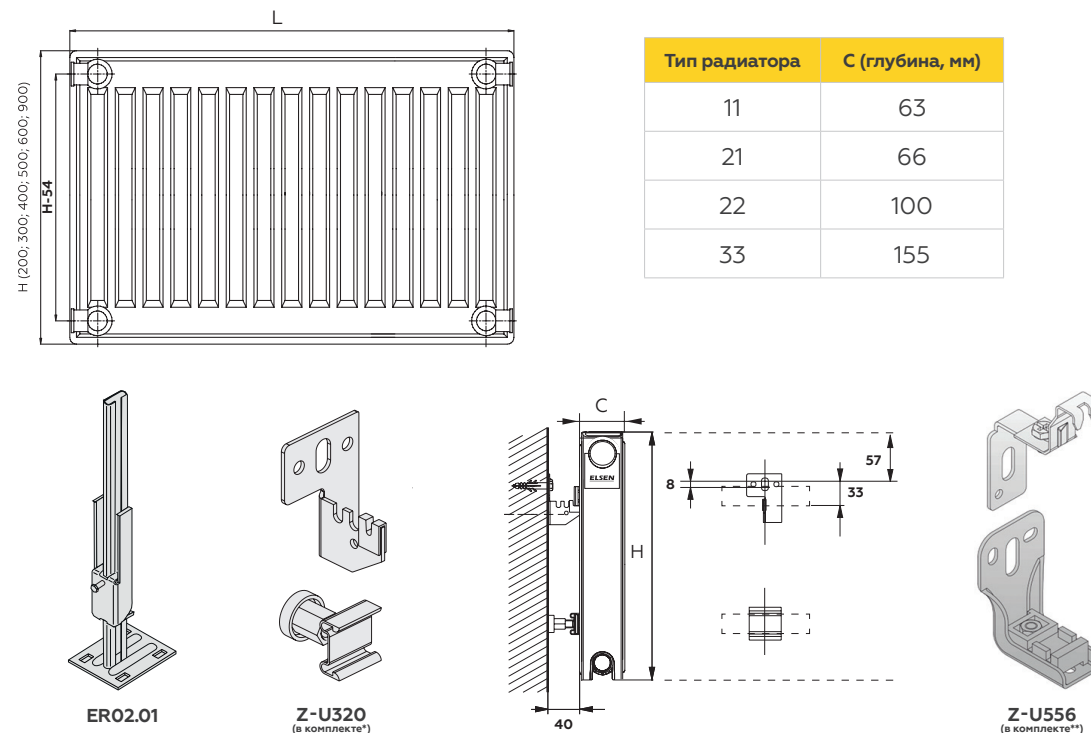

\*Радиаторы ERK (все типы) и ERV (только тип 11) комплектуются крепежом арт. Z-U320.

\*\*Радиаторы ERK ( высотой 200 мм) комплектуются крепежом арт. Z-U556.

**Аксессуары**

Артикул	Наименование	В упак., шт.	Цена
ER02.01	Кронштейн напольный внутренний для всех типов радиаторов (кроме 10 типа)	1	665,50 руб.
Z-U320	Кронштейн настенный, одинарный для радиаторов с боковым подключением (кроме 10 типа)	2	3,15 euro

## Радиаторы с нижним подключением серии Ventil

Радиаторы с нижней подводкой Ventil поставляются в комплекте с настенным крепежом, вентиляльной вставкой Heimeier VHV8S 4360, заглушками и краном Маевского. Для подключения радиатора рекомендуется использовать узел нижнего подключения — Н-образные вентили (прямой арт. EVR05.3411 и угловой арт. EVR05.3412) и резьбозажимные соединения для соответствующего типа используемой трубы.

### Комплект поставки радиаторов с нижним подключением

Наименование	Кол-во, шт.
Радиатор в сборе	1
Заглушка, 1/2"	2
Кран Маевского, 1/2"	1
Кронштейны для настенного крепления с комплектом крепежных деталей	2(3*)
Клапан терморегулятора (вентильная вставка)	1
Упаковка с маркировкой	1
Паспорт	1

\* При длине радиатора 1800 мм и более в комплекте 3 кронштейна.

### Теплоотдача

Теплоотдача радиаторов приведена для следующих условий	
Температура теплоносителя	100/80 °C
Температура воздуха в помещении	20 °C

\* Для получения мощности теплового прибора при других температурах теплоносителя обращайтесь в представительство.

#### Важно!

Радиаторы с нижней подводкой могут быть использованы в качестве радиаторов с боковой подводкой. Для этого необходимо произвести следующие операции:

1. Установить 2 заглушки 1/2" в нижние подводящие патрубки (дополнительные 2 заглушки 1/2" не входят в комплект поставки).
2. Выкрутить поставляемую в комплекте вентиляльную вставку.
3. Выполнить подключение радиатора к системе отопления в соответствии с проектным решением.

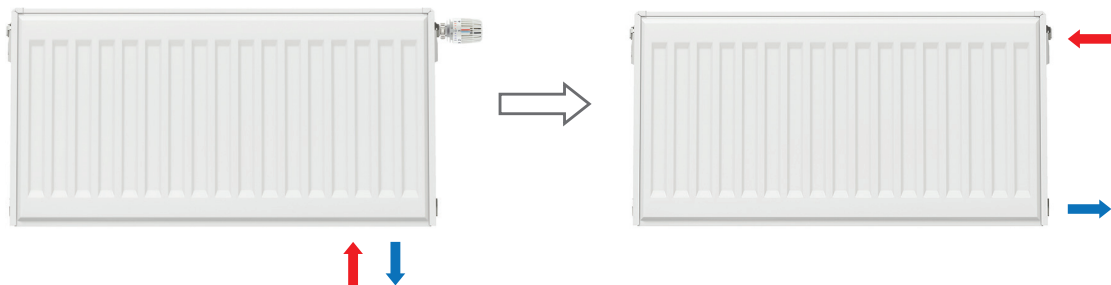

## Ventil тип 11

Монтажная длина, мм		Высота прибора, мм				
		300	400	500	600	900
400	Цена, евро	97,45	105,20	113,65	121,46	135,70
	Мощность, Вт	316	410	504	595	860
	Вес, кг	5,38	6,72	8,12	9,35	13,51
500	Цена, евро	102,86	112,45	120,93	128,38	148,29
	Мощность, Вт	395	513	630	744	1074
	Вес, кг	6,16	7,95	9,69	11,1	16,2
600	Цена, евро	111,90	117,78	127,85	135,75	164,78
	Мощность, Вт	474	616	756	893	1289
	Вес, кг	7,04	9,1	11,16	12,8	18,97
700	Цена, евро	119,21	124,91	135,23	144,85	182,69
	Мощность, Вт	553	718	882	1042	1504
	Вес, кг	7,87	10,39	12,66	14,44	21,28
800	Цена, евро	125,94	132,19	142,40	153,83	197,06
	Мощность, Вт	632	821	1007	1190	1719
	Вес, кг	8,72	11,41	14,15	16,23	24,12
900	Цена, евро	129,72	137,57	151,21	164,77	211,77
	Мощность, Вт	711	924	1133	1339	1934
	Вес, кг	9,63	12,54	15,59	17,92	27,62
1000	Цена, евро	135,23	146,76	158,67	173,79	227,78
	Мощность, Вт	790	1026	1259	1488	2149
	Вес, кг	9,94	13,88	17,19	19,94	29,81
1100	Цена, евро	146,23	157,42	169,36	186,38	242,00
	Мощность, Вт	869	1129	1385	1637	2364
	Вес, кг	11,2	15,11	18,72	21,48	32,44
1200	Цена, евро	153,29	166,47	178,48	195,28	256,69
	Мощность, Вт	948	1231	1511	1786	2579
	Вес, кг	12,43	16,4	20,22	23,28	35,11
1400	Цена, евро	173,46	188,09	192,82	215,19	287,25
	Мощность, Вт	1106	1437	1763	2083	3008
	Вес, кг	13,95	18,96	23,32	26,87	40,36
1600	Цена, евро	185,73	202,52	209,24	236,70	314,27
	Мощность, Вт	1264	1642	2015	2381	3438
	Вес, кг	15,71	21,13	26,16	30	45,59
1800	Цена, евро	204,04	218,16	227,17	259,98	
	Мощность, Вт	1423	1847	2267	2679	
	Вес, кг	17,71	23,87	29,55	33,66	
2000	Цена, евро	220,07	233,24	243,42	278,35	
	Мощность, Вт	1581	2052	2519	2676	
	Вес, кг	19,69	26,16	32,29	37,14	
2300	Цена, евро			266,63	310,59	
	Мощность, Вт			2896	3423	
	Вес, кг			37,24	42,71	
2600	Цена, евро			292,41	341,03	
	Мощность, Вт			3274	3869	
	Вес, кг			43,3	49,67	
3000	Цена, евро			326,53	379,06	
	Мощность, Вт			3778	4464	
	Вес, кг			50,77	56,6	

**Ventil тип 21**

Монтажная длина, мм		Высота прибора, мм				
		300	400	500	600	900
400	Цена, евро	<b>124,60</b>	<b>131,83</b>	<b>144,68</b>	<b>158,53</b>	<b>190,44</b>
	Мощность, Вт	432	545	649	756	1045
	Вес, кг	6,31	8,09	9,9	11,64	16,54
500	Цена, евро	<b>137,72</b>	<b>147,39</b>	<b>155,78</b>	<b>173,77</b>	<b>215,34</b>
	Мощность, Вт	540	681	811	945	1306
	Вес, кг	7,46	9,64	11,86	13,92	20,43
600	Цена, евро	<b>156,90</b>	<b>162,64</b>	<b>170,29</b>	<b>189,63</b>	<b>236,08</b>
	Мощность, Вт	648	817	973	1134	1576
	Вес, кг	8,62	11,2	13,84	16,26	23,7
700	Цена, евро	<b>169,53</b>	<b>175,89</b>	<b>185,38</b>	<b>204,97</b>	<b>260,94</b>
	Мощность, Вт	756	953	1136	1323	1828
	Вес, кг	9,76	12,74	15,81	18,6	27,12
800	Цена, евро	<b>170,86</b>	<b>188,52</b>	<b>200,76</b>	<b>222,52</b>	<b>283,92</b>
	Мощность, Вт	864	1089	1298	1512	2089
	Вес, кг	10,92	14,13	17,8	20,9	31,08
900	Цена, евро	<b>186,45</b>	<b>200,08</b>	<b>214,69</b>	<b>237,15</b>	<b>306,68</b>
	Мощность, Вт	972	1225	1460	1702	2350
	Вес, кг	12,06	16,01	19,81	23,25	34,11
1000	Цена, евро	<b>201,19</b>	<b>223,43</b>	<b>229,44</b>	<b>254,71</b>	<b>327,47</b>
	Мощность, Вт	1080	1361	1622	1891	2611
	Вес, кг	13,33	17,41	21,82	25,85	38,92
1100	Цена, евро	<b>216,62</b>	<b>236,06</b>	<b>244,91</b>	<b>269,80</b>	<b>352,45</b>
	Мощность, Вт	1188	1497	1784	2080	2873
	Вес, кг	14,43	18,88	23,83	28,06	42,48
1200	Цена, евро	<b>231,49</b>	<b>250,42</b>	<b>260,03</b>	<b>287,12</b>	<b>373,29</b>
	Мощность, Вт	1296	1634	1947	2269	3134
	Вес, кг	15,81	20,43	25,74	30,49	45,95
1400	Цена, евро	<b>264,34</b>	<b>283,27</b>	<b>292,44</b>	<b>318,84</b>	<b>417,11</b>
	Мощность, Вт	1512	1906	2271	2647	3656
	Вес, кг	17,85	23,77	29,46	35,23	53,19
1600	Цена, евро	<b>292,44</b>	<b>306,46</b>	<b>322,62</b>	<b>358,31</b>	<b>464,92</b>
	Мощность, Вт	1728	2178	2596	3025	4178
	Вес, кг	20,15	26,87	33,69	40,05	60,38
1800	Цена, евро	<b>322,62</b>	<b>340,39</b>	<b>351,27</b>	<b>387,22</b>	<b>510,43</b>
	Мощность, Вт	1944	2450	2920	3403	4701
	Вес, кг	22,69	30,24	37,54	45,11	67,83
2000	Цена, евро	<b>351,27</b>	<b>372,15</b>	<b>383,49</b>	<b>425,24</b>	<b>555,79</b>
	Мощность, Вт	2160	2723	3244	3781	5223
	Вес, кг	25,03	33,18	41,48	49,93	75,06
2300	Цена, евро			<b>430,35</b>	<b>467,70</b>	
	Мощность, Вт			3731	4348	
	Вес, кг			48,27	57,68	
2600	Цена, евро			<b>276,56</b>	<b>521,78</b>	
	Мощность, Вт			4218	4916	
	Вес, кг			54,32	64,85	
3000	Цена, евро			<b>543,18</b>	<b>588,31</b>	
	Мощность, Вт			4867	5672	
	Вес, кг			62,33	74,45	

**Ventil тип 22**

Монтажная длина, мм		Высота прибора, мм					
		200	300	400	500	600	900
400	Цена, евро		<b>143,87</b>	<b>164,48</b>	<b>166,71</b>	<b>190,86</b>	<b>217,87</b>
	Мощность, Вт		548	692	824	959	1322
	Вес, кг		7,28	8,81	10,99	13,27	18,86
500	Цена, евро		<b>152,11</b>	<b>171,94</b>	<b>176,81</b>	<b>208,50</b>	<b>243,38</b>
	Мощность, Вт		685	865	1030	1199	1653
	Вес, кг		8,55	10,85	13,12	15,69	22,92
600	Цена, евро		<b>168,51</b>	<b>184,40</b>	<b>188,57</b>	<b>218,91</b>	<b>262,67</b>
	Мощность, Вт		822	1038	1236	1439	1983
	Вес, кг		9,24	12,32	15,4	18,36	26,99
700	Цена, евро		<b>171,17</b>	<b>196,87</b>	<b>200,39</b>	<b>236,52</b>	<b>283,93</b>
	Мощность, Вт		959	1211	1442	1679	2314
	Вес, кг		10,68	14,33	17,44	20,91	30,84
800	Цена, евро	<b>168,83</b>	<b>179,40</b>	<b>213,14</b>	<b>220,95</b>	<b>257,38</b>	<b>315,84</b>
	Мощность, Вт	792	1096	1384	1648	1919	2644
	Вес, кг	10,32	12,11	15,97	19,58	23,54	34,92
900	Цена, евро	<b>176,77</b>	<b>198,38</b>	<b>225,16</b>	<b>233,14</b>	<b>273,46</b>	<b>336,09</b>
	Мощность, Вт	891	1233	1557	1855	2158	2975
	Вес, кг	11,54	13,37	17,65	21,68	26,1	38,76
1000	Цена, евро	<b>186,69</b>	<b>209,43</b>	<b>238,22</b>	<b>245,57</b>	<b>286,32</b>	<b>358,10</b>
	Мощность, Вт	990	1370	1730	2061	2398	3306
	Вес, кг	12,76	14,83	19,73	24,11	29,13	43,06
1100	Цена, евро	<b>204,24</b>	<b>229,54</b>	<b>260,46</b>	<b>267,15</b>	<b>316,23</b>	<b>389,72</b>
	Мощность, Вт	1089	1506	1903	2267	2638	3636
	Вес, кг	13,99	15,59	21,39	26,06	31,26	46,83
1200	Цена, евро	<b>214,67</b>	<b>240,33</b>	<b>270,41</b>	<b>283,66</b>	<b>333,29</b>	<b>414,80</b>
	Мощность, Вт	1188	1643	2076	2473	2878	3967
	Вес, кг	15,21	17,32	23,22	28,43	34,24	51,16
1400	Цена, евро	<b>233,36</b>	<b>260,03</b>	<b>296,07</b>	<b>305,69</b>	<b>364,15</b>	<b>460,98</b>
	Мощность, Вт	1386	1917	2422	2885	3357	4628
	Вес, кг	17,65	19,88	26,87	32,73	39,64	58,47
1600	Цена, евро	<b>252,08</b>	<b>282,84</b>	<b>319,15</b>	<b>331,21</b>	<b>394,50</b>	<b>507,21</b>
	Мощность, Вт	1585	2191	2768	3297	3837	5289
	Вес, кг	20,10	22,55	30,31	36,75	44,99	66,85
1800	Цена, евро	<b>280,20</b>	<b>314,44</b>	<b>351,33</b>	<b>367,27</b>	<b>437,38</b>	<b>558,50</b>
	Мощность, Вт	1783	2465	3114	3709	4317	5950
	Вес, кг	22,54	25,38	33,87	41,53	50,54	74,99
2000	Цена, евро	<b>299,69</b>	<b>334,07</b>	<b>376,73</b>	<b>393,94</b>	<b>470,84</b>	<b>609,03</b>
	Мощность, Вт	1981	2739	3260	4121	4796	6611
	Вес, кг	24,99	28,13	37,53	45,76	55,45	83,68
2300	Цена, евро	<b>327,68</b>	<b>367,39</b>	<b>414,08</b>	<b>431,81</b>	<b>514,19</b>	
	Мощность, Вт	2278	3150	3979	4739	5516	
	Вес, кг	28,65	31,62	42,59	53,26	64,91	
2600	Цена, евро	<b>357,50</b>	<b>400,19</b>	<b>451,10</b>	<b>471,56</b>	<b>563,53</b>	
	Мощность, Вт	2575	3561	4498	5358	6235	
	Вес, кг	32,32	36,46	48,66	59,75	72,68	
3000	Цена, евро	<b>394,24</b>	<b>440,92</b>	<b>499,68</b>	<b>522,68</b>	<b>626,54</b>	
	Мощность, Вт	2971	4109	5190	6182	7194	
	Вес, кг	37,21	41,46	55,67	67,98		

**Ventil тип 33**

Монтажная длина, мм		Высота прибора, мм					
		200	300	400	500	600	900
400	Цена, евро		196,47	223,24	241,45	258,70	313,91
	Мощность, Вт		785	985	1171	1348	1848
	Вес, кг		11,67	14,18	16,25	19,09	29,1
500	Цена, евро		207,45	242,45	256,76	269,01	352,57
	Мощность, Вт		981	1231	1464	1685	2311
	Вес, кг		13,4	16,45	19	22,88	33,46
600	Цена, евро		220,19	259,58	276,76	290,81	382,86
	Мощность, Вт		1178	1477	1757	2022	2773
	Вес, кг		15,12	18,72	22,22	26,52	39,11
700	Цена, евро		231,42	275,16	290,00	306,33	411,07
	Мощность, Вт		1374	1724	2050	2359	3235
	Вес, кг		16,84	20,97	25,35	30,44	44,74
800	Цена, евро	227,28	254,87	299,29	320,85	339,43	457,48
	Мощность, Вт	1144	1570	1970	2343	2696	3697
	Вес, кг	15,26	18,56	23,24	28,6	34,49	50,54
900	Цена, евро	239,92	267,59	315,66	336,33	356,16	484,95
	Мощность, Вт	1287	1766	2216	2635	3032	4159
	Вес, кг	17,10	20,29	25,73	31,61	38,29	56,31
1000	Цена, евро	269,91	282,30	328,84	350,46	379,48	514,64
	Мощность, Вт	1430	1963	2462	2928	3369	4621
	Вес, кг	18,94	21,59	28,96	35,32	42,57	62,84
1100	Цена, евро	275,87	307,40	351,66	388,74	417,62	568,95
	Мощность, Вт	1573	2159	2709	3221	3706	5083
	Вес, кг	20,78	23,07	30,85	38,33	46,96	68,09
1200	Цена, евро	287,90	323,04	373,84	408,05	438,64	601,79
	Мощность, Вт	1716	2355	2955	3514	4043	5545
	Вес, кг	22,62	25,3	34,08	41,46	50,52	74,19
1400	Цена, евро	311,67	366,46	404,89	441,59	474,64	663,55
	Мощность, Вт	2003	2748	3447	4100	4717	6470
	Вес, кг	26,30	29,24	39,56	48,88	58,34	87,29
1600	Цена, евро	357,41	392,53	435,82	477,91	516,58	726,87
	Мощность, Вт	2289	3140	3940	4685	5391	7394
	Вес, кг	29,98	32,77	44,04	54,35	65,75	98,1
1800	Цена, евро	369,70	434,66	482,55	525,17	569,95	812,13
	Мощность, Вт	2575	3533	4432	5271	6065	8318
	Вес, кг	33,65	37,37	49,97	61,04	73,54	109,75
2000	Цена, евро	394,24	463,48	512,09	564,15	616,79	875,54
	Мощность, Вт	2861	3925	4925	5857	6739	9242
	Вес, кг	37,33	40,86	54,9	66,39	81,29	121,23
2300	Цена, евро	459,88	593,86	561,24	612,39	679,35	
	Мощность, Вт	3290	4514	5664	6735	7750	
	Вес, кг	42,85	47,11	63,71	77,97	93,83	
2600	Цена, евро	503,31	537,51	607,17	674,28	742,95	
	Мощность, Вт	3719	5103	6402	7614	8760	
	Вес, кг	48,37	51,94	70,79	87,32	105,2	
3000	Цена, евро	561,84	593,18	672,72	748,43	836,38	
	Мощность, Вт	4291	5888	7387	8785	10108	
	Вес, кг	55,72	61,5	81,46	96,81	120,47	

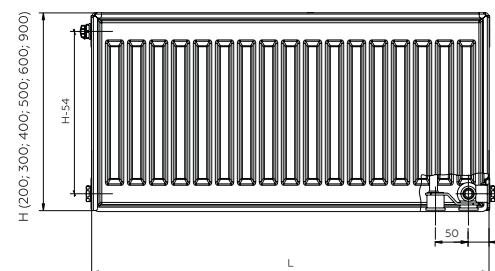

Тип радиатора	С (глубина, мм)
11	63
21	66
22	100
33	155

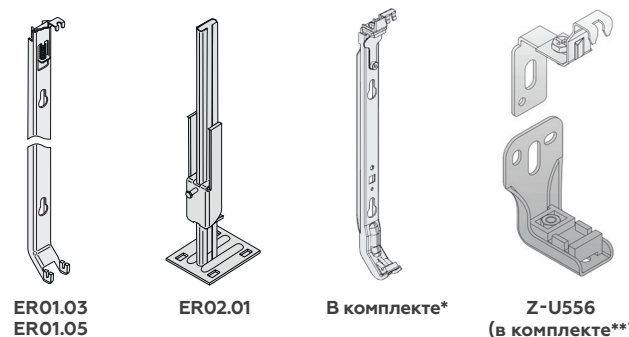

\* Радиаторы ERV (высотой 300-900 м) крепеж в комплекте.

\*\* Радиаторы высотой 200 мм укомплектованы крепежом Z-U556.

**Аксессуары**

Артикул	Наименование	В упак., шт.	Цена
ER01.03	Кронштейн настенный Elsen для радиаторов с нижним подключением высотой 300 мм	1	418,00 руб.
ER01.05	Кронштейн настенный Elsen для радиаторов с нижним подключением высотой 500 мм	1	418,00 руб.
ER02.01	Кронштейн напольный внутренний для всех типов радиаторов (кроме 10 типа)	1	665,50 руб.
Z-U556	Кронштейн настенный, одинарный для радиаторов с нижним подключением (кроме 10 и 11 типа)	2	6,49 euro

**Г-образное подключение к радиатору**

Применяется для подключения радиатора в однотрубных и двухтрубных системах. Подходит для вариантов подключения радиаторов при внутривольной прокладке трубопроводов.

Длина трубки: **250 мм/500 мм.**

Материал: **медь.**

**Произведено в Италии.**

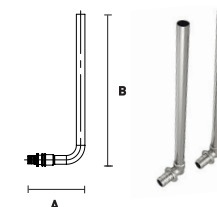

Артикул	Наименование	А, мм	В, мм	Цена, евро
EFA1615.250	Трубка Г-образная, Ø 16, 250	93	250	13,25
EFA1615.500	Трубка Г-образная, Ø 16, 500	93	500	25,00
EFA2015.250	Трубка Г-образная, Ø 20, 250	93	250	13,81



## ВНУТРИПОЛЬНЫЕ КОНВЕКТОРЫ



- Корпус из оцинкованной стали 1 мм
- Усиленные ребра жесткости
- Предельно низкий уровень шума вентилятора
- Многоступенчатый контроль качества
- Произведено в России
- Гарантия 10 лет

### Назначение и область применения

Встраиваемый в пол конвектор ELSSEN является идеальным решением для помещений с панорамным остеклением, возможен монтаж в подоконник. Конвекторы могут применяться как самостоятельный, так и как вспомогательный отопительный прибор с системами теплого пола или радиаторного отопления. Конвектор поставляется двух видов с естественной и принудительной конвекцией. Конвектор оснащается усиленными ребрами жесткости, что защищает корпус конвектора при заливке стяжки. Ребра также являются

опорами для линейной решетки. В комплекте к конвектору предусмотрены фирменные декоративные крышки, закрывающие трубные и электрические подключения. Гидравлическое и электрическое подключение в конвекторах с принудительной конвекцией разнесены в разные части конвектора, что исключает получение травм при монтаже. Для удобства монтажа в конвекторе уже предусмотрена проводка для подключения сервопривода.

### Технические характеристики

Наименование показателя	Значение показателя
Размер подключения	3/4" ЕК НГ
Максимальная рабочая температура	130 °С
Рабочее давление	16 атм
Испытательное давление	24 атм

### Расшифровка артикулов

EKQ. 240. 110. 2350 L LR RAL9016 D SUS MC

#### Серия:

EKQ — принудительная конвекция,  
EKN — естественная конвекция

#### Ширина, мм

#### Высота, мм

#### Длина, мм

#### Тип подключения:

L-левое, правое (по умолчанию)

#### Исполнение решетки:

Роликовая (по умолчанию),  
LR — линейная

#### Цвет решетки:

Анодированная в натуральный алюминий (по умолчанию)  
ABR — анодированная в цвет светлой бронзы  
DABR — анодированная в цвет темной бронзы  
AB — анодированная в цвет латуни  
RAL — решётка окрашенная в любой цвет по RAL  
INOX — решётка из нержавеющей стали  
WG — без решётки

#### Напряжение питания:

MC (по умолчанию) микропроцессорное регулирование, 24 В

#### Исполнение корпуса:

Оцинкованная сталь (по умолчанию),  
SUS - корпус из нержавеющей стали

#### Дренажный отвод:

Корпус без дренажа (по умолчанию),  
D - корпус с дренажными отводами



## Варианты исполнения конвекторов (под заказ):

Внутрипольные конвекторы ELSEN также доступны к заказу в нестандартном исполнении. При расчете вам потребуется указать длину конвектора, углы соединений или радиус конвектора.

### Угловое исполнение

Конструктивно состоят из нескольких частей и соединяются под необходимым углом, при этом выглядят, как единый отопительный прибор.

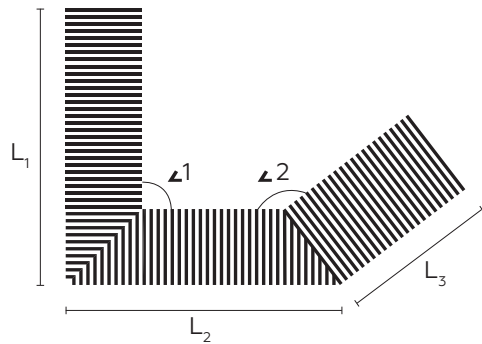

### Материал корпуса:

Нержавеющая сталь (опция).  
Оцинкованная сталь (исполнение по умолчанию).

### Радиусное исполнение

Поставляются с согласованным размером радиуса изгиба (min R=1000 мм)

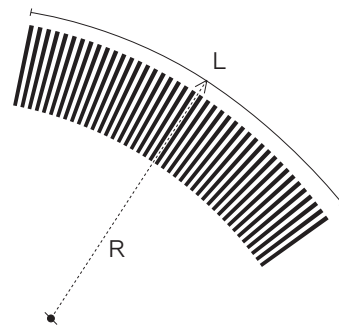

### Тип корпуса:

Обычный корпус.  
Корпус с дренажом (для влажных помещений).  
Корпус с отверстиями для подачи приточного воздуха из системы вентиляции.

## Цветовое исполнение решетки

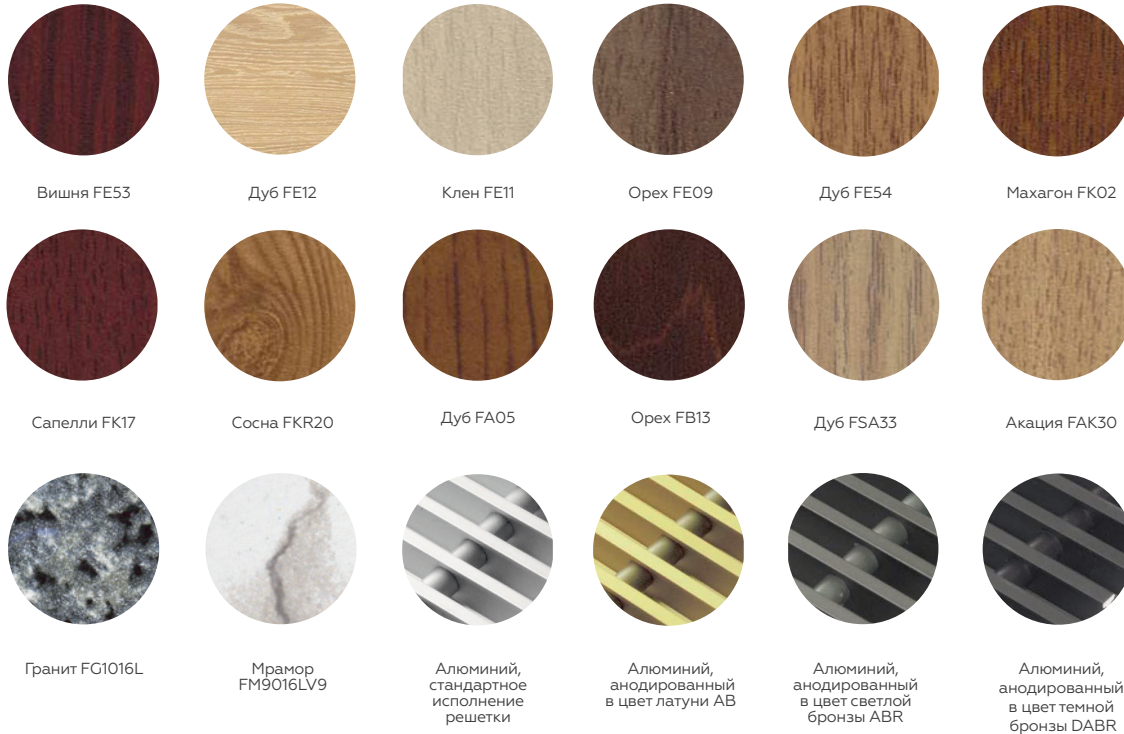

Рамка конвектора изготавливается в цвет решетки.

Учитывая неточность передачи цвета при печати, согласовывайте фактуру с образцом перед оформлением заказа.

## Внутрипольные конвекторы с естественной конвекцией

Работа внутрипольных конвекторов с естественной конвекцией основана на принципе движения воздуха под действием естественных сил, вызванных разностью температур нагретого и охлажденного воздуха. Позволяет преградить поток холодного воздуха от застекленных фасадов или окон. Конвекторы подобного типа используются при комбинированном отоплении помещений с другими видами отопительных устройств. Тепловая мощность от 180 до 4200 Вт, что позволяет оптимально и точно подобрать прибор необходимой мощности. Отличительная особенность - бесшумная работа.

### Высота 90 мм

### Высота 120 мм

Параметры теплоотдачи 100/80/20

Длина, мм		Ширина, мм				Ширина, мм			
		190	240	300	380	190	240	300	380
800	Цена, руб.	18 527	20 655	23 669	28 367	19 502	21 186	24 378	29 165
	Мощность, Вт	224	275	356	461	286	324	439	549
1000	Цена, руб.	21 896	24 466	28 455	34 572	22 959	25 264	29 253	35 636
	Мощность, Вт	318	381	495	645	402	455	617	773
1200	Цена, руб.	25 176	28 367	33 154	40 777	26 328	29 253	34 218	41 930
	Мощность, Вт	412	469	616	810	518	584	795	997
1400	Цена, руб.	28 544	32 267	37 941	46 983	29 874	33 242	39 093	48 401
	Мощность, Вт	506	576	756	995	634	715	975	1222
1600	Цена, руб.	31 824	36 168	42 816	53 188	33 420	37 231	44 057	54 783
	Мощность, Вт	600	683	896	1179	751	846	1153	1447
1800	Цена, руб.	35 104	39 980	47 514	59 482	36 788	41 221	49 021	61 255
	Мощность, Вт	694	789	1036	1364	868	976	1332	1672
2000	Цена, руб.	38 473	43 880	52 390	65 687	40 334	45 210	53 897	67 637
	Мощность, Вт	788	897	1177	1547	964	1087	1492	1877
2200	Цена, руб.	41 752	47 780	57 088	71 981	43 880	49 199	58 861	74 020
	Мощность, Вт	882	1003	1316	1731	1080	1218	1670	2102
2400	Цена, руб.	45 121	51 592	61 875	78 186	47 249	53 188	63 737	80 580
	Мощность, Вт	976	1111	1456	1916	1196	1349	1850	2326
2600	Цена, руб.	48 401	55 493	66 662	84 391	50 794	57 177	68 701	86 962
	Мощность, Вт	1070	1217	1596	2100	1314	1480	2028	2551
2800	Цена, руб.	51 770	59 393	71 449	90 685	54 340	61 166	73 577	93 345
	Мощность, Вт	1144	1305	1717	2265	1430	1610	2207	2775
3000	Цена, руб.	55 049	63 205	76 236	96 891	57 797	65 155	78 452	99 727
	Мощность, Вт	1238	1411	1857	2450	1546	1741	2386	3000

**Высота 150 мм**
**Высота 200 мм**

Параметры теплоотдачи 100/80/20    Параметры теплоотдачи 100/80/20

Длина, мм		Ширина, мм				Ширина, мм			
		190	240	300	380	190	240	300	380
800	Цена, руб.	20 832	22 605	26 062	31 204	23 491	25 707	29 519	35 193
	Мощность, Вт	375	521	654	795	413	547	727	1003
1000	Цена, руб.	24 555	27 037	31 381	38 118	27 746	30 494	35 459	42 994
	Мощность, Вт	512	711	896	1091	568	753	1001	1382
1200	Цена, руб.	28 278	31 292	36 611	44 944	32 001	35 370	41 398	50 794
	Мощность, Вт	629	883	1118	1367	722	934	1274	1761
1400	Цена, руб.	32 001	35 547	41 930	51 858	36 079	40 157	47 337	58 595
	Мощность, Вт	765	1074	1361	1663	876	1164	1548	2140
1600	Цена, руб.	35 725	39 802	47 160	58 684	40 334	44 944	53 276	66 219
	Мощность, Вт	902	1266	1603	1959	1030	1370	1822	2518
1800	Цена, руб.	39 448	44 057	52 390	65 598	44 589	49 819	69 127	74 020
	Мощность, Вт	1037	1456	1845	2254	1184	1576	2096	2897
2000	Цена, руб.	43 171	48 312	57 709	72 424	48 844	54 518	65 155	81 821
	Мощность, Вт	1174	1648	2087	2550	1318	1762	2348	3256
2200	Цена, руб.	46 983	52 656	62 939	79 339	52 922	59 482	71 183	89 622
	Мощность, Вт	1311	1839	2329	2846	1472	1968	2622	3635
2400	Цена, руб.	50 706	56 911	68 258	86 164	57 177	64 269	77 122	97 422
	Мощность, Вт	1447	2031	2572	3141	1626	2174	2896	4014
2600	Цена, руб.	54 429	61 166	73 488	93 079	61 432	69 144	83 062	105 046
	Мощность, Вт	1584	2221	2814	3437	1782	2379	3170	4393
2800	Цена, руб.	58 063	65 332	78 629	99 904	65 687	73 931	89 001	112 936
	Мощность, Вт	1701	2392	3036	3713	1935	2587	3443	4771
3000	Цена, руб.	61 787	69 587	83 948	106 819	69 765	78 629	94 940	120 648
	Мощность, Вт	1836	2584	3278	4009	2089	2766	3717	5150

**Регулятор настенный для внутрипольных конвекторов с естественной конвекцией**

 Напряжение питания: **220В ± 10%**.

 Ток нагрузки: **2А**.

 Потребляемая мощность: **5 Вт**.

 Диапазон установки температур: **5...90 °С**.

 Температура эксплуатации: **-10...50 °С**.

 Гистерезис: **1 °С**.

 Класс защиты: **IP20**.

 Материал корпуса: **АВС пластик**.

Максимальное кол-во коммутируемых

 сервоприводов: **5 шт.**

**EKA.01.01W**

**EKA.01.01B**

Артикул	Наименование	Цена, евро
<b>EKA.01.01W</b>	Регулятор настенный программируемый, цвет - белый	<b>132,00</b>
<b>EKA.01.01B</b>	Регулятор настенный программируемый, цвет - черный	<b>132,00</b>

**Внутрипольные конвекторы с принудительной конвекцией**

Внутрипольные конвекторы с принудительной конвекцией являются оптимальным решением для создания благоприятных климатических условий в квартирах и домах с панорамным остеклением или коттеджах с мансардными окнами. Принцип действия основан на движении воздуха под действием центробежной силы, создаваемой вентилятором установленным внутри корпуса. Конвекторы данного типа используются как в качестве самостоятельных отопительных приборов, так и в комбинации с другими отопительными устройствами в помещениях со значительной отопительной нагрузкой. Имеют широкий диапазон тепловой мощности в пределах от 500 до 9800 Вт.

 Скорость вращения  
вентилятора 80%  
от максимума

**Высота 75 мм**

Параметры теплоотдачи 100/80/20

**Высота 90 мм**

Параметры теплоотдачи 100/80/20

Длина, мм		Ширина, мм				Ширина, мм			
		190	240	300	380	190	240	300	380
800	Цена, руб.	36 443	40 615	49 300	59 092	36 698	41 126	49 726	59 433
	Мощность, Вт	607	816	998	1383	777	1081	1344	1885
1000	Цена, руб.	41 637	46 056	55 261	66 159	41 978	46 635	55 686	66 585
	Мощность, Вт	879	1186	1447	1990	1113	1551	1932	2705
1250	Цена, руб.	48 270	52 859	62 668	75 100	48 534	53 532	63 179	75 526
	Мощность, Вт	1216	1647	2006	2749	1540	2146	2673	3735
1500	Цена, руб.	54 835	59 654	70 076	84 040	55 175	60 429	70 672	84 466
	Мощность, Вт	1557	2113	2568	3508	1972	2747	3419	4764
1750	Цена, руб.	61 391	66 449	77 484	92 896	61 817	67 326	78 080	93 406
	Мощность, Вт	1899	2578	3128	4259	2405	3330	4163	5783
2000	Цена, руб.	67 947	73 244	84 807	101 836	68 373	74 231	85 573	102 347
	Мощность, Вт	2238	3040	3683	4998	2835	3928	4899	6785
2250	Цена, руб.	74 504	80 038	92 214	110 691	75 015	81 120	93 066	111 287
	Мощность, Вт	2572	3497	4227	5716	3258	4519	5600	7759
2500	Цена, руб.	81 120	86 765	99 622	119 632	81 571	88 025	100 559	120 228
	Мощность, Вт	2897	3942	4754	6408	3669	5094	6301	8697
2750	Цена, руб.	87 616	93 577	107 030	128 487	88 213	94 922	107 967	129 168
	Мощность, Вт	3211	4373	5263	7066	4066	5651	6976	9572
3000	Цена, руб.	94 258	100 389	114 438	137 428	94 854	101 751	115 460	138 109
	Мощность, Вт	3509	4785	5747	7687	4444	6185	7618	10413

**Высота 110 мм**

Параметры теплоотдачи 100/80/20

**Высота 150 мм**

Параметры теплоотдачи 100/80/20

Длина, мм		Ширина, мм				Ширина, мм			
		190	240	300	380	190	240	300	380
800	Цена, руб.	37 294	41 782	50 492	60 284	44 362	46 150	60 029	74 163
	Мощность, Вт	838	1178	1441	1975	959	1389	1573	2144
1000	Цена, руб.	42 693	47 376	56 538	67 522	50 067	52 110	66 585	82 763
	Мощность, Вт	1228	1684	2064	2834	1373	1992	2251	3078
1250	Цена, руб.	49 394	54 366	64 116	76 632	57 134	59 603	74 844	93 492
	Мощность, Вт	1712	2307	2852	3915	1896	2757	3085	4255
1500	Цена, руб.	56 086	61 357	71 694	85 658	64 201	67 011	83 104	99 946
	Мощность, Вт	2192	2955	3644	4998	2421	3529	3944	5436
1750	Цена, руб.	62 788	68 373	79 272	94 769	71 268	74 504	91 363	108 546
	Мощность, Вт	2666	3605	4412	6073	2944	4301	4800	6591
2000	Цена, руб.	69 489	75 347	86 850	103 794	78 335	81 997	99 622	125 762
	Мощность, Вт	3133	4248	5192	7131	3459	5067	5644	7749
2250	Цена, руб.	76 207	82 337	94 428	112 905	85 403	89 405	107 796	136 491
	Мощность, Вт	3583	4884	5955	8144	3945	5822	6471	8882
2500	Цена, руб.	82 848	89 328	102 006	121 931	92 470	96 898	116 056	134 345
	Мощность, Вт	4032	5502	6698	9143	4435	6535	7274	9979
2750	Цена, руб.	89 575	96 301	109 584	131 042	89 652	104 305	124 315	142 945
	Мощность, Вт	4442	6101	7411	10099	4907	7247	8044	11031
3000	Цена, руб.	96 301	103 284	117 163	140 152	106 604	111 898	119 366	151 545
	Мощность, Вт	4855	6673	8089	11002	5354	7924	8776	12029

**Регулятор настенный для конвекторов с принудительной конвекцией**

Напряжение питания: 220В ± 10%.

Потребляемая мощность: 5 Вт.

Диапазон установки температур: 5...50°C.

Температура эксплуатации: -10...55°C.

Класс защиты: IP20.

Материал корпуса: АВС пластик.

Максимальное количество коммутируемых конвекторов: 12 штук.



EKA.01.02W



EKA.01.02B

Артикул	Наименование	Цена, euro
EKA.01.02W	Регулятор настенный программируемый, цвет - белый	132,00
EKA.01.02B	Регулятор настенный программируемый, цвет - черный	132,00

**Уровень звукового давления конвектора ELSEN с принудительной конвекцией, дБ (А)**

Скорость вращения вентиляторов	Стандартная длина конвектора, мм									
	800	1000	1250	1500	1750	2000	2250	2500	2750	3000
<b>Высота конвектора 75, 90 мм</b>										
60%	25	25	27	27	27	28	28	28	28	29
80%	30	30	32	32	32	33	33	33	33	34
100%	39	39	41	41	41	42	42	42	42	43
<b>Высота конвектора 110, 150 мм</b>										
60%	21	23	23	23	24	24	24	24	25	25
80%	27	29	29	29	30	30	30	30	31	31
100%	35	37	37	37	38	38	38	38	39	39

**Блоки питания 24В**

Артикул	Наименование	Цена, USD
HDR-30-24	Компактный блок питания с креплением на DIN-рейку, выходное напряжение 24В, максимальная выходная мощность 30 Вт	33,40
HDR-60-24	Компактный блок питания с креплением на DIN-рейку, выходное напряжение 24В, максимальная выходная мощность 60 Вт	46,02
HDR-100-24	Компактный блок питания с креплением на DIN-рейку, выходное напряжение 24В, максимальная выходная мощность 100 Вт	74,70

**Определение электрической мощности вентиляторов конвектора в зависимости от длины**

Стандартная длина конвектора, мм									
800	1000	1250	1500	1750	2000	2250	2500	2750	3000
<b>Мощность при напряжении питания 24В, конвекторы высотой - 75 мм</b>									
5	5	7	11	13	13	18	20	20	25
<b>Мощность при напряжении питания 24В, конвекторы высотой - 90, 110, 150 мм</b>									
8	8	13	21	26	26	34	40	40	47

## АРМАТУРА ДЛЯ ОТОПИТЕЛЬНЫХ ПРИБОРОВ



- Термостатические вентили с преднастройкой
- Европейская пищевая латунь
- Усиленный корпус
- Произведено в Италии
- Гарантия 2 года

### Арматура для отопительных приборов

Для повышения удобства и комфорта, при эксплуатации отопительных приборов, инженеры ELSN предусмотрели возможность регулировать расход теплоносителя через них с помощью ручных или автоматических клапанов. В ассортимент регулирующей арматуры так же входят различные запорно-балансировочные клапаны, позволяющие произвести гидравлическую увязку системы, исключить влияние приборов друг на друга,

а при необходимости – отключить и отсоединить отопительный прибор. В номенклатуре так же присутствуют H-образные вентили для нижнего подключения радиаторов, головы термостатические и прочие комплектующие. Обеспечивают быстрое подключение, компактную, эстетичную обвязку, эффективную эксплуатацию радиаторов, конвекторов водяного отопления.

### Технические характеристики

Наименование показателя	Значение показателя
Максимальная температура	100 °C
Минимальная рабочая температура	-10 °C
Максимальное давление	10 атм
Марка латуни	CW617N-M
Срок эксплуатации	30 лет

### Вентиль термостатический прямой с преднастройкой 1/2" - 1/2" (внутренняя - наружная)

Применяется для подключения к радиаторам с боковой подводкой (ERK), для регулирования расхода теплоносителя и температуры воздуха в помещении.

Резьбовое соединение: **M30 x 1,5.**

**Важно!** Для автоматического регулирования T воздуха установите на вентиль термостатическую головку ELSN.

Вид резьбы: **внутренняя - наружная.**

**Произведено в Италии.**

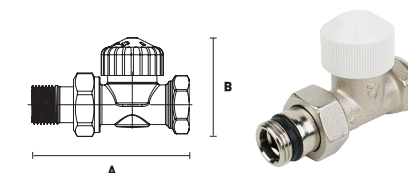

Артикул	Наименование	А, мм	В, мм	Цена, euro
EVR09.3411	Вентиль термостатический прямой, 1/2" - 1/2"	84	57	18,53

### Вентиль термостатический угловой с преднастройкой 1/2" - 1/2" (внутренняя - наружная)

Применяется для подключения к радиаторам с боковой подводкой (ERK), для регулирования расхода теплоносителя и температуры воздуха в помещении.

Резьбовое соединение: **M30 x 1,5.**

**Важно!** Для автоматического регулирования T воздуха установите на вентиль термостатическую головку ELSN.

Вид резьбы: **внутренняя - наружная.**

**Произведено в Италии.**

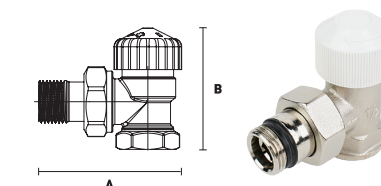

Артикул	Наименование	А, мм	В, мм	Цена, euro
EVR09.3412	Вентиль термостатический угловой, 1/2" - 1/2"	67	64	17,37

## Вентиль термостатический осевой с преднастройкой 1/2" - 1/2" (внутренняя - наружная)

Применяется для подключения к радиаторам с боковой подводкой (ERK), для регулирования расхода теплоносителя и температуры воздуха в помещении.

Резьбовое соединение: **M30x1,5**.

**Важно!** Для автоматического регулирования Т воздуха установите на вентиль термостатическую головку ELSEN.

Вид резьбы: **внутренняя - наружная**.

**Произведено в Италии.**

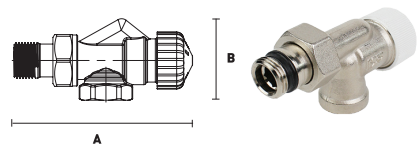

Артикул	Наименование	А, мм	В, мм	Цена, euro
<b>EVR09.3413</b>	Вентиль термостатический осевой, 1/2" - 1/2"	85	30	<b>22,21</b>

## Вентиль ручной прямой

Применяется для подключения к радиаторам с боковой подводкой (ERK), для регулирования расхода теплоносителя.

**Произведено в Италии.**

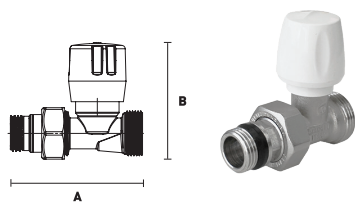

Артикул	Наименование	А, мм	В, мм	Цена, euro
<b>EVR08.1211</b>	Вентиль ручной прямой, 1/2" HP - 1/2" BP	69	69	<b>6,49</b>
<b>EVR08.3411</b>	Вентиль ручной прямой, 1/2" HP - 3/4" EK HP	69	70	<b>6,67</b>

## Вентиль ручной угловой

Применяется для подключения к радиаторам с боковой подводкой (ERK), для регулирования расхода теплоносителя.

**Произведено в Италии.**

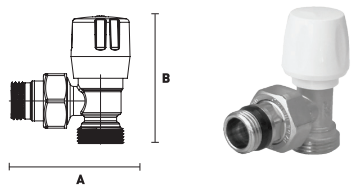

Артикул	Наименование	А, мм	В, мм	Цена, euro
<b>EVR08.1212</b>	Вентиль ручной угловой, 1/2" HP - 1/2" BP	68	67	<b>6,49</b>
<b>EVR08.3412</b>	Вентиль ручной угловой, 1/2" HP - 3/4" EK HP	70	67	<b>6,67</b>

## Вентиль отсекающий прямой 1/2" - 1/2" (внутренняя - наружная)

Применяется в качестве запорно-регулирующей арматуры на радиаторах с боковой подводкой (ERK).

Вид резьбы: **внутренняя - наружная**.

**Произведено в Италии.**

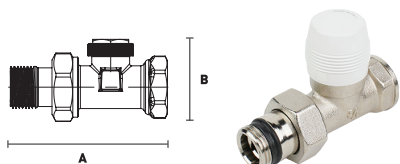

Артикул	Наименование	А, мм	В, мм	Цена, euro
<b>EVR10.3411</b>	Вентиль отсекающий прямой, 1/2" - 1/2"	82	32	<b>14,81</b>

## Вентиль отсекающий угловой 1/2" - 1/2" (внутренняя - наружная)

Применяется в качестве запорно-регулирующей арматуры на радиаторах с боковой подводкой (ERK).

Вид резьбы: **внутренняя - наружная**.

**Произведено в Италии.**

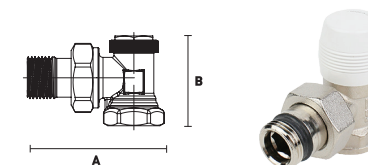

Артикул	Наименование	А, мм	В, мм	Цена, euro
<b>EVR10.3412</b>	Вентиль отсекающий угловой, 1/2" - 1/2"	61	43	<b>13,45</b>

## Вентиль отсекающий осевой 1/2" - 1/2" (внутренняя - наружная)

Применяется в качестве запорно-регулирующей арматуры на радиаторах с боковой подводкой (ERK).

Вид резьбы: **внутренняя - наружная**.

**Произведено в Италии.**

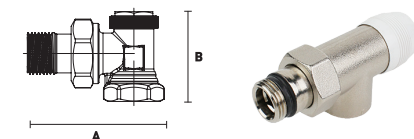

Артикул	Наименование	А, мм	В, мм	Цена, euro
<b>EVR10.3413</b>	Вентиль отсекающий осевой, 1/2" - 1/2"	94	36	<b>15,81</b>

## Вентиль н-образный прямой 3/4" - 3/4" (евроконус - евроконус)

Применяется в качестве запорно-регулирующей арматуры на радиаторах с нижней подводкой.

Вид резьбы: **евроконус - евроконус**.

Тип резьбы: **накидная гайка - наружная**.

**Произведено в Италии.**

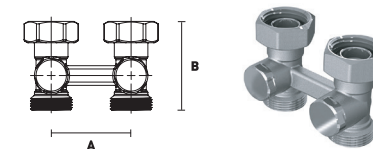

Артикул	Наименование	А, мм	В, мм	Цена, euro
<b>EVR05.3411</b>	Вентиль н-образный прямой, 3/4" - 3/4"	50	55	<b>15,90</b>

## Вентиль н-образный угловой 3/4" - 3/4" (евроконус - евроконус)

Применяется в качестве запорно-регулирующей арматуры на радиаторах с нижней подводкой.

Вид резьбы: **евроконус - евроконус**.

Тип резьбы: **накидная гайка - наружная**.

**Произведено в Италии.**

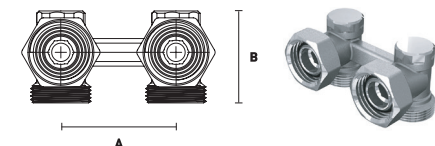

Артикул	Наименование	А, мм	В, мм	Цена, euro
<b>EVR05.3412</b>	Вентиль н-образный угловой, 3/4" - 3/4"	50	41	<b>15,90</b>

### Ниппель переходной с уплотнением 1/2" – 3/4" (наружная - наружная)

Применяется для перехода с резьбы 3/4" на резьбу 1/2".

Вид резьбы: **наружная - наружная.**  
 Тип уплотнителя: **O-ring - евроконус.**

Произведено в Италии.

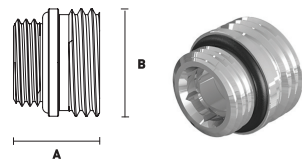

Артикул	Наименование	А, мм	В, мм	Цена, евро
EVR04.0004	Ниппель переходной никелированный с уплотнением O-ring, 1/2" - 3/4"	20	26	2,95

### Переход на евроконус 3/4"

Применяется для перехода с подключения.  
 (плоская прокладка) 3/4" на 3/4" евроконус.

Произведено в Италии.

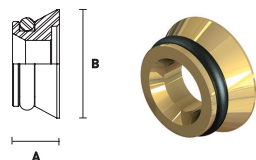

Артикул	Наименование	А, мм	В, мм	Цена, евро
EVR04.0002	Переход на евроконус 3/4"	10	20	1,30

### Головка термостатическая диапазон регулирования 8 - 32 °С

Используется для автоматического регулирования температуры в помещении.

Тип подключения: **M30 x 1,5.**  
 Диапазон регулирования: **8 - 32 °С.**

Тип термодатчика: **жидкостный.**

Произведено в Италии.

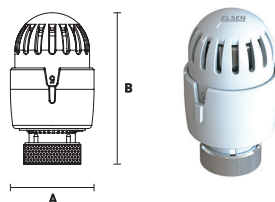

Артикул	Наименование	А, мм	В, мм	Цена, евро
EVR01.0001	Головка термостатическая, M30 x 1,5 (8 - 32 °С)	48	79	14,31

### Головка термостатическая диапазон регулирования 7 - 28 °С.

Используется для автоматического регулирования температуры в помещении.

Тип подключения: **M30 x 1,5.**  
 Диапазон регулирования: **7 - 28 °С.**

Тип термодатчика: **жидкостный.**

Произведено в Италии.

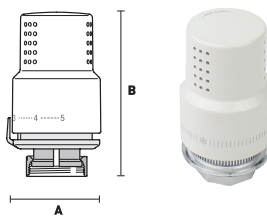

Артикул	Наименование	А, мм	В, мм	Цена, евро
EVR01.0004	Головка термостатическая, M30 x 1,5 (7 - 28 °С)	48	85	16,75

# ELSEN

# 05

## КОМПЛЕКТУЮЩИЕ К СИСТЕМЕ ТЕПЛЫЙ ПОЛ

- Труба для теплого пола ■
- Насосно-смесительный узел ■
- Маты для теплого пола ■
- Резьбозажимные соединения ■
- Коллекторные группы для теплого пола ■
- Коллекторные шкафы ■
- Аксессуары для крепления труб ■



## Трубы для низкотемпературных систем отопления теплый пол

Отличаются от универсальных труб толщиной стенки. Имеют повышенную гибкость и теплопроводность. Производятся из полиэтилена двух видов: сшитого пероксидным методом PE-Xa и термостойкого полиэтилена PE-RT тип II. Трубы имеют кислородозащитный EVOH слой и окрашены в красный цвет.

Макимальная рабочая температура:

**PE-Xa: 95 °С.**

**PE-RT II типа: 90 °С.**

Максимальное рабочее давление:

**PE-Xa: 8 атм.**

**PE-RT II типа: 6 атм.**

Произведено: **PE-Xa в Португалии, PE-RT тип II в России.**

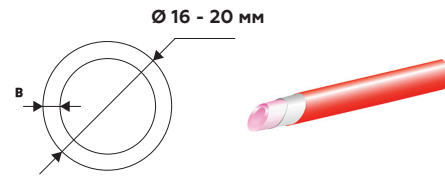

Артикул	Наименование	Ø, мм	В, мм	Упак., м.	Цена
EPF16.2011-240	Труба PE-Xa, 16 x 2,0	16	2	240	<b>1,41 euro</b>
EPF20.2011-120	Труба PE-Xa, 20 x 2,0	20	2	120	<b>1,85 euro</b>
EPF16.2020-500	Труба PE-RT II, 16 x 2,0	16	2	500	<b>68 руб.</b>

## Насосно-смесительный узел с насосом с частотным регулированием

Обеспечивает поддержание заданной температуры и расхода во вторичном циркуляционном контуре, позволяет регулировать температуру теплоносителя в зависимости от требований потребителя.

Максимальный расход теплоносителя: **до 1,4 м³/ч.**

Максимальная тепловая мощность: **16 кВт.**

Произведено в **Италии.**

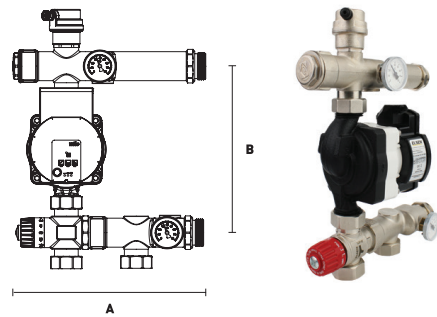

Артикул	Наименование	А, мм	В, мм	Цена, euro
EMG02.02	Насосно-смесительный узел с насосом ELSEN, 20-130/6	280	270	<b>379,94</b>

## Маты для теплого пола

Предназначена для укладки труб при обустройстве системы тёплый пол. Поставляются в защитной пленке. Имеет бобышки с обратным углом для фиксации труб отопления.

Произведено в **России.**



Артикул	Наименование	Шаг, мм	Длина, мм	Ширина, мм	Высота, мм	Цена, руб.
EIM01.50	Плита для теплого пола с бобышками и пленкой	50	1100	800	20	<b>969,00</b>

## Резьбозажимные соединения TIN (пищевое олово)

Предназначены для подключения PEX/PE-RT труб, а также металлопластиковых труб к коллекторным группам.

Тип подключения: **евроконус.**

Размер подключения: **3/4".**

Произведено в **Италии.**



Артикул	Наименование	Цена, euro
EFB03.1620EK	Резьбозажимное соединение для труб, 16 x 2,0, TIN латунь	<b>3,43</b>
EFB03.2020EK	Резьбозажимное соединение для труб, 2,0 x 2,0, TIN латунь	<b>3,43</b>

## Коллекторные группы для теплого пола

Комплектуется с расходомерами и регулирующими вентильными вставками M30 x 1,5 для термостатического, либо электронного регулирования. Расходомеры устанавливаются на подающую магистраль.

Диапазон температуры: **от 0 °С до 70 °С.**

Максимальное рабочее давление: **4 атм.**

Материал: **нержавеющая сталь AISI 304.**

Расстояние между отводами: **50 мм.**

Произведено в **Германии.**

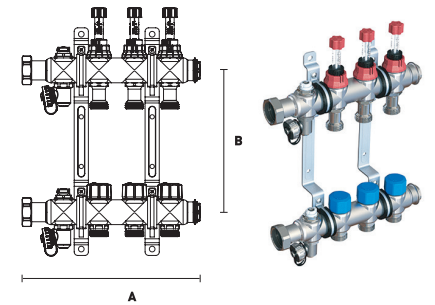

Артикул	Наименование	А, мм	В, мм	Цена, euro
EMi03.02	Коллекторная группа, 1", с вентильными и расходомерами, 2 контура, размер подключения 3/4"	192	200	<b>144,63</b>
EMi03.03	Коллекторная группа, 1", с вентильными и расходомерами, 3 контура, размер подключения 3/4"	242	200	<b>182,81</b>
EMi03.04	Коллекторная группа 1" с вентильными и расходомерами, 4 контура, размер подключения 3/4"	292	200	<b>220,96</b>
EMi03.05	Коллекторная группа 1" с вентильными и расходомерами, 5 контуров, размер подключения 3/4"	342	200	<b>259,07</b>
EMi03.06	Коллекторная группа 1" с вентильными и расходомерами, 6 контуров, размер подключения 3/4"	392	200	<b>297,40</b>
EMi03.07	Коллекторная группа 1" с вентильными и расходомерами, 7 контуров, размер подключения 3/4"	442	200	<b>335,55</b>
EMi03.08	Коллекторная группа 1" с вентильными и расходомерами, 8 контуров, размер подключения 3/4"	492	200	<b>373,63</b>
EMi03.09	Коллекторная группа 1" с вентильными и расходомерами, 9 контуров, размер подключения 3/4"	542	200	<b>412,11</b>
EMi03.10	Коллекторная группа 1" с вентильными и расходомерами, 10 контуров, размер подключения 3/4"	592	200	<b>450,13</b>
EMi03.11	Коллекторная группа 1" с вентильными и расходомерами, 11 контуров, размер подключения 3/4"	642	200	<b>488,24</b>
EMi03.12	Коллекторная группа 1" с вентильными и расходомерами, 12 контуров, размер подключения 3/4"	692	200	<b>526,42</b>

## Внутренние коллекторные шкафы

Применяются для монтажа коллекторных групп внутри шкафа. Шкаф подбирается на основе типа и размера коллекторной группы. У данного шкафа есть возможность регулировки по глубине и высоте. Для удобства шкафы оснащены универсальным замком для запираения.

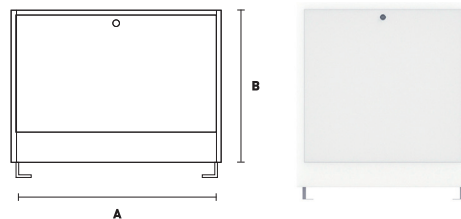

Произведено в Польше.

Артикул	Наименование	А, мм	В, мм	С, мм	Цена, евро
RV2	Шкаф RV-2	565	615-705	110-175	98,21
RV3	Шкаф RV-3	715	615-705	110-175	113,51
RV4	Шкаф RV-4	795	615-705	110-175	129,03
RV5	Шкаф RV-5	965	575-665	110-170	138,05
RV6	Шкаф RV-6	1140	575-665	110-170	195,47

## Наружные коллекторные шкафы

Применяются для монтажа коллекторных групп внутри шкафа. Шкаф подбирается на основе типа и размера коллекторной группы. Для удобства шкафы оснащены универсальным замком для запираения.

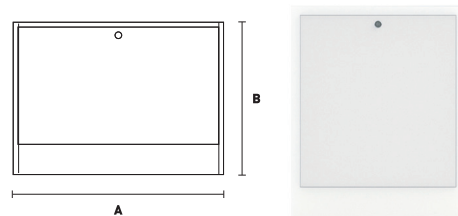

Произведено в Польше.

Артикул	Наименование	А, мм	В, мм	С, мм	Цена, евро
RN1	Шкаф RN-1	485	580	110	81,91
RN2	Шкаф RN-2	615	580	110	91,23
RN3	Шкаф RN-3	760	580	110	107,19
RN4	Шкаф RN-4	845	580	110	116,92
RN5	Шкаф RN-5	1015	580	110	139,29
RN6	Шкаф RN-6	1150	580	110	183,08

## Аксессуары для крепления труб

### Гарпун-скоба для крепления фиксирующей шины

Применяется для крепления фиксирующей шины полиэтиленовых труб в системе отопления "теплый пол".



Произведено в России.

Артикул	Наименование	Цена, руб.
EFA03.003	Гарпун-скоба для крепления фиксирующей шины	2,26

## Фиксатор поворота трубы

Используются для закрепления труб PEX, PE-RT под углом 90° в местах подвода петель теплого пола к распределительному коллектору, отопительным приборам и другому оборудованию.



Для труб:  $\varnothing$  14-18 мм,  $\varnothing$  20 мм.

Произведено в России.

Артикул	Наименование	Цена, руб.
EFA03.1418	Фиксатор поворота трубы, 14/18	132,99
EFA03.2020	Фиксатор поворота трубы, 20	169,40

## Крюк с дюбелем одинарный

Служат для фиксации труб на листах подложки и теплоизоляции, позволяет фиксировать трубопроводы проложенные в защитных кожухах на бетонном основании пола.

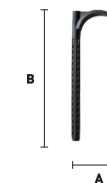

Для труб:  $\varnothing$  10-32 мм.

Произведено в России.

Артикул	Наименование	А, мм	В, мм	Цена, руб.
EFA03.0880	Крюк с дюбелем одинарный	45	80	7,13
EFA03.8110	Крюк с дюбелем одинарный удлиненный	45	110	8,10

## Крюк с дюбелем двойной

Служат для фиксации труб на листах подложки и теплоизоляции, позволяет фиксировать трубопроводы проложенные в защитных кожухах на бетонном основании пола.

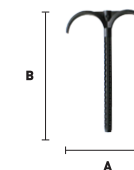

Для труб:  $\varnothing$  10-32 мм.

Произведено в России.

Артикул	Наименование	А, мм	В, мм	Цена, руб.
EFA03.0880D	Крюк с дюбелем двойной	75	80	8,32
EFA03.8110D	Крюк с дюбелем двойной удлиненный	75	110	9,65

## Фиксирующая шина

Предназначена для фиксации полимерных труб при заливке стяжки.



Для труб:  $\varnothing$  14 мм,  $\varnothing$  16 мм,  $\varnothing$  17 мм,  $\varnothing$  20 мм.

Произведено в России.

Артикул	Наименование	Цена, руб.
EFA03.002	Фиксирующая шина для крепления труб	71,26



## Терморегулирующие узлы THERMOBOX

Предназначены для создания локальных низкотемпературных систем отопления (теплый пол, настенное отопление) без применения дополнительных насосов.

Максимальная площадь отопления: **20 м<sup>2</sup>**  
 Максимальная длина трубы контура: **100 п.м.**  
 Диапазон регулирования: **0-50 °С.**  
 Размер подключения: **3/4"**.



Артикул	Наименование	А, мм	В, мм	Цена, евро
ЕТВ01.01	Терморегулирующий узел со встроенным автоматическим ограничителем расхода	131	183	<b>103,00</b>
ЕТВ01.02	Терморегулирующий узел с балансировочным клапаном	131	183	<b>90,00</b>

# ELSEN

## АРМАТУРА

# 06

- Полнопроходные шаровые краны
- Фильтры и редукторы
- Смесительные клапаны
- Предохранительная арматура
- Обратные клапаны
- Арматура для отопительных приборов



## ШАРОВЫЕ КРАНЫ

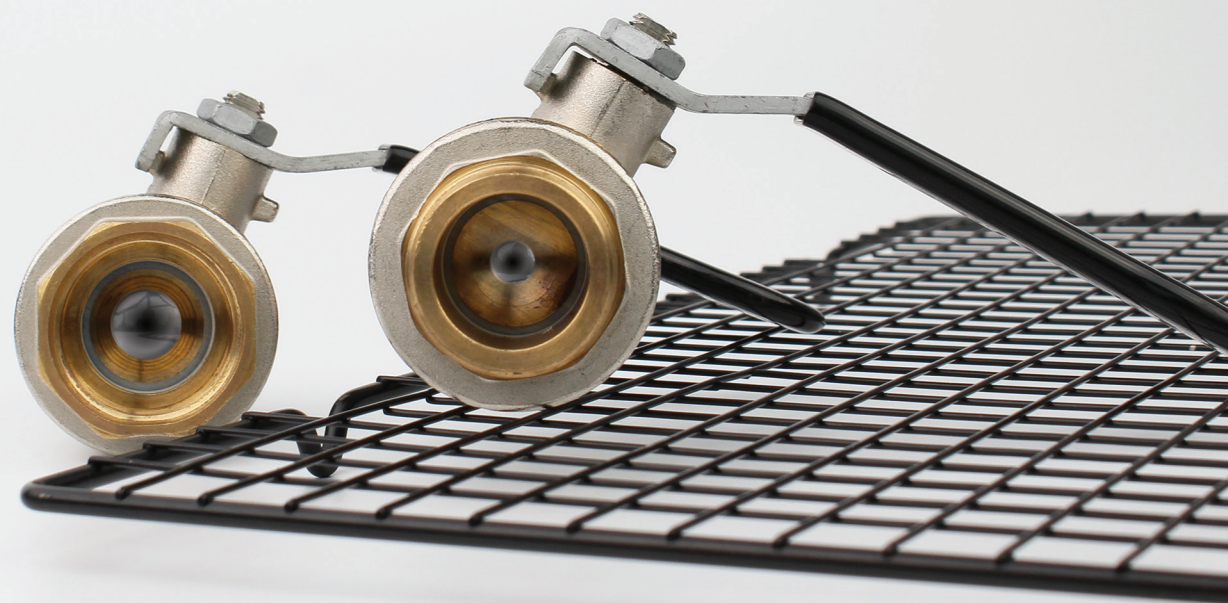

- Усиленный корпус крана
- Полнопроходное сечение
- Двойное уплотнение невыбиваемого штока
- Произведено в Италии

### Технические характеристики

Наименование показателя	Значение показателя кранов Strong	Значение показателя кранов MINI	Значение показателя кранов бытовых
Рабочее давление	40 атм	10 атм	10 атм
Рабочая температура	-20...150 °С	от 0 °С до 80 °С	от 0 °С до 90 °С
Размер	1/2"-2"	3/8"-3/4"	3/8"-3/4"
Сечение	полнопроходное	полупроходное	полнопроходное
Марка латуни	CW617N	CW617N	CW617N

### Кран шаровой, ручка-рычаг

Применимы для систем отопления, охлаждения и в системах с минеральными маслами, жидким топливом, в пневмо и гидросистемах, для неагрессивных сред.

Тип: **запорный кран.**

Вид резьбы: **внутренняя - внутренняя.**

Произведено в Италии.

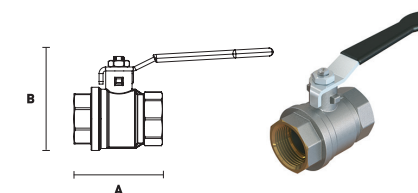

Артикул	Наименование	А, мм	В, мм	Цена, евро
EV10.2100	Кран шаровой, Strong T, 1"	67	54	21,42
EV114.2100	Кран шаровой, Strong T, 1 1/4"	77	73	35,41
EV112.2100	Кран шаровой, Strong T, 1 1/2"	90	79	46,54
EV20.2100	Кран шаровой, Strong T, 2"	106	86	68,00

### Кран шаровой, ручка-рычаг

Применимы для систем отопления, охлаждения и в системах с минеральными маслами, жидким топливом, в пневмо и гидросистемах, для неагрессивных сред.

Тип: **запорный кран.**

Вид резьбы: **наружная - внутренняя.**

Произведено в Италии.

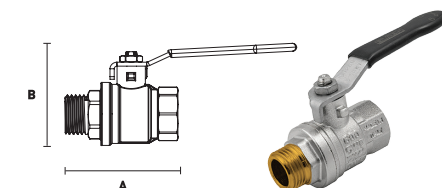

Артикул	Наименование	А, мм	В, мм	Цена, евро
EV10.2101	Кран шаровой, Strong T, 1"	77	54	23,85
EV114.2101	Кран шаровой, Strong T, 1 1/4"	90	73	41,83
EV112.2101	Кран шаровой, Strong T, 1 1/2"	100	79	51,50
EV20.2101	Кран шаровой, Strong T, 2"	115	86	80,42

## Кран шаровой с полусгоном, ручка-рычаг

Применимы для систем отопления, охлаждения и в системах с минеральными маслами, жидким топливом, в пневмо и гидросистемах, для неагрессивных сред.

Тип: **запорный кран.**

Вид резьбы: **наружная - внутренняя.**

Произведено в Италии.

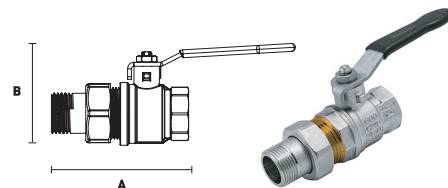

Артикул	Наименование	А, мм	В, мм	Цена, евро
EV114.3101	Кран шаровой, Strong T, 1 1/4"	126	84	55,00

## Кран шаровой, ручка-бабочка

Применимы для систем отопления, охлаждения, а также в системах с минеральными маслами, жидким топливом, в пневмо и гидросистемах, для неагрессивных сред.

Тип: **запорный кран**

Вид резьбы: **внутренняя - внутренняя.**

Материал: **латунь.**

Произведено в Италии.

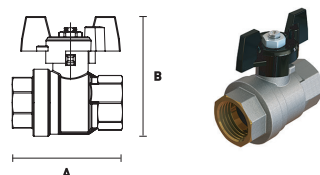

Артикул	Наименование	А, мм	В, мм	Цена, евро
EV12.2200	Кран шаровой, Strong T, 1/2"	60	43	10,35
EV34.2200	Кран шаровой, Strong T, 3/4"	65	49	14,54
EV10.2200	Кран шаровой, Strong T, 1"	67	54	21,42

## Кран шаровой, ручка-бабочка

Применимы для систем отопления, охлаждения, а также в системах с минеральными маслами, жидким топливом, в пневмо и гидросистемах, для неагрессивных сред.

Тип: **запорный кран**

Вид резьбы: **наружная - внутренняя.**

Материал: **латунь.**

Произведено в Италии.

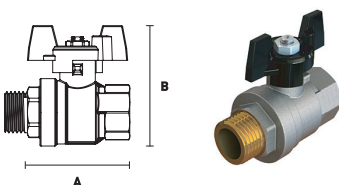

Артикул	Наименование	А, мм	В, мм	Цена, евро
EV12.2201	Кран шаровой, Strong T, 1/2"	60	43	11,65
EV34.2201	Кран шаровой, Strong T, 3/4"	67	49	16,16
EV10.2201	Кран шаровой, Strong T, 1"	77	53	23,85

## Кран шаровой с полусгоном, ручка-бабочка

Применимы для систем отопления, охлаждения, а также в системах с минеральными маслами, жидким топливом, в пневмо и гидросистемах, для неагрессивных сред.

Тип: **запорный кран**

Вид резьбы: **наружная - внутренняя.**

Материал: **латунь.**

Произведено в Италии.

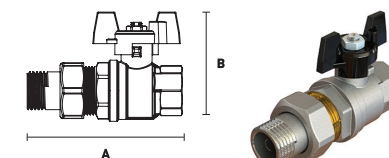

Артикул	Наименование	А, мм	В, мм	Цена, евро
EV12.3201	Кран шаровой, Strong T, 1/2"	85	43	14,51
EV34.3201	Кран шаровой, Strong T, 3/4"	98	49	21,61
EV10.3201	Кран шаровой, Strong T, 1"	113	53	33,00

## Краны шаровые латунные серии MINI

Используются на трубопроводах в качестве запорного устройства.

Вид резьбы: **внутренняя - внутренняя.**

Материал: **латунь.**

Произведено в Италии.

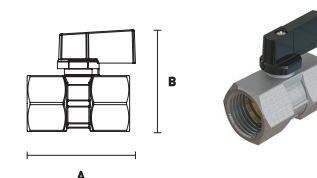

Артикул	Наименование	А, мм	В, мм	Цена, евро
EV92.1414	Кран шаровой, прямой MINI, 1/4"	41	45	6,33
EV92.1818	Кран шаровой, прямой MINI, 1/8"	41	45	5,91
EV92.3838	Кран шаровой, прямой MINI, 3/8"	41	45	4,92
EV92.1212	Кран шаровой, прямой MINI, 1/2"	45	48	6,81

## Краны шаровые латунные серии MINI

Используются на трубопроводах в качестве запорного устройства.

Вид резьбы: **наружная - внутренняя.**

Материал: **латунь.**

Произведено в Италии.

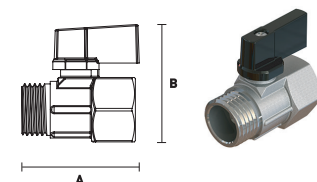

Артикул	Наименование	А, мм	В, мм	Цена, евро
EV93.1414	Кран шаровой, прямой MINI, 1/4"	41	45	6,33
EV93.1818	Кран шаровой, прямой MINI, 1/8"	41	45	5,91
EV93.3838	Кран шаровой, прямой MINI, 3/8"	41	45	4,92
EV93.1212	Кран шаровой, прямой MINI, 1/2"	45	48	8,63

### Кран шаровой угловой для бытовой техники, ручка-бабочка

Предназначен для монтажа стиральной или посудомоечной машины к водопроводу.

Вид резьбы: **наружная - наружная.**

Материал: **хромированная латунь.**

Произведено в Италии.

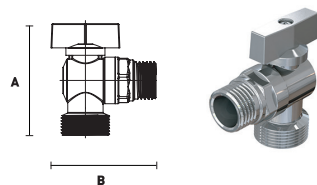

Артикул	Наименование	А, мм	В, мм	Цена, евро
EV90.1212	Кран шаровой угловой, 1/2" - 1/2"	70,8	60	8,92
EV90.3412	Кран шаровой угловой, 3/4" - 1/2"	71,1	60	8,96

### Кран шаровой угловой с розеткой для бытовой техники

Вид резьбы: **наружная - наружная.**

Материал: **хромированная латунь.**

Произведено в Италии.

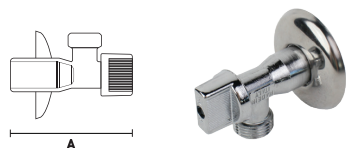

Артикул	Наименование	А, мм	Цена, евро
EV91.1212	Кран шаровой угловой с розеткой, 1/2" - 1/2"	77	8,89

### Кран шаровой угловой с розеткой для бытовой техники

Предназначен для монтажа стиральной или посудомоечной машины к водопроводу. Укомплектован декоративной розеткой.

Вид резьбы: **наружная - наружная.**

Материал: **хромированная латунь.**

Произведено в Италии.

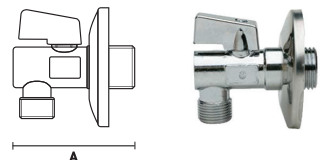

Артикул	Наименование	А, мм	Цена, евро
EV91.3412	Кран шаровой угловой с розеткой, 1/2" - 3/4"	52	10,03

### Кран шаровой сливной

Оснащен штуцером для подсоединения шланга.

Тип: **запорный кран.**

Материал: **латунь.**

Произведено в Италии.

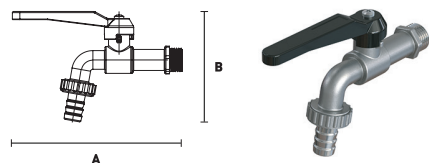

Артикул	Наименование	А, мм	В, мм	Цена, евро
EV94.1212	Кран шаровой угловой со штуцером, 1/2"	145	92	10,29

### Кран шаровой с накидной гайкой для подключения бойлера, ручка-флажок

Предназначен для подключения настенных электрических бойлеров и иного оборудования.

Вид резьбы: **наружная - внутренняя.**

Материал: **латунь.**

Рабочее давление: **16 атм.**

Рабочая температура: **от -20 °С до 130 °С.**

Произведено в Италии.

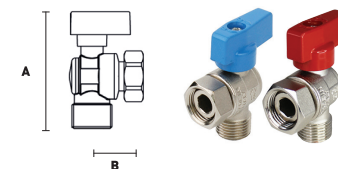

Артикул	Наименование	А, мм	В, мм	Цена, евро
EV95.1212	Кран шаровой угловой, НГ, 1/2" - 1/2", цвет красный	69	26	10,90
EV96.1212	Кран шаровой угловой, НГ, 1/2" - 1/2", цвет синий	74	26	10,90
EV95.3434	Кран шаровой угловой, НГ, 3/4" - 3/4", цвет красный	69	26	11,65
EV96.3434	Кран шаровой угловой, НГ, 3/4" - 3/4", цвет синий	74	26	11,65

### Кран шаровой прямой с накидной гайкой и возможностью опломбирования, ручка-бабочка

Предназначен для подключения и отсечения водосчетчиков.

Вид резьбы: **наружная - внутренняя.**

Материал: **латунь.**

Рабочее давление: **50 атм.**

Рабочая температура: **от -20 °С до 130 °С.**

Произведено в Италии.

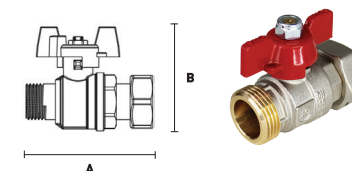

Артикул	Наименование	А, мм	В, мм	Цена, евро
EV34.4201	Кран шаровой с НГ, 3/4"	85	43	20,02
EV10.4201	Кран шаровой с НГ, 1"	98	49	20,09
EV114.4201	Кран шаровой с НГ, 1 1/4"	113	53	24,31

### Кран шаровой с встроенным фильтром механической очистки, ручка-бабочка

Применим для систем отопления, охлаждения, а также в системах с минеральными маслами, жидким топливом, в пневмо и гидросистемах, для неагрессивных сред.

Тип: **запорный кран**

Вид резьбы: **внутренняя - внутренняя.**

Материал: **латунь.**

Рабочее давление: **30 атм.**

Рабочая температура: **от -20 °С до 100 °С.**

Произведено в Италии.

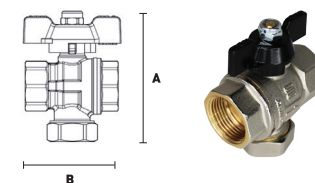

Артикул	Наименование	А, мм	В, мм	Цена, евро
EV30.1212	Кран шаровой с фильтром механической очистки, 1/2"	70	50	18,34
EV30.3434	Кран шаровой с фильтром механической очистки, 3/4"	78	60	24,50
EV30.1010	Кран шаровой с фильтром механической очистки, 1"	92	71	33,39

## Кран шаровой угловой с разъемным соединением, ручка-бабочка

Применимы для систем отопления, охлаждения, а также в системах с минеральными маслами, жидким топливом, в пневмо и гидросистемах, для неагрессивных сред.

Тип: **запорный кран.**

Вид резьбы: **наружная – внутренняя.**

Материал: **латунь.**

Рабочее давление: **40 атм.**

Рабочая температура: **от -20 °С до 140 °С.**

**Произведено в Италии.**

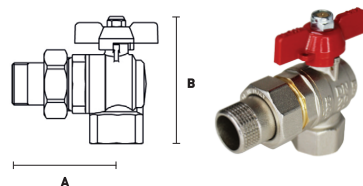

Артикул	Наименование	А, мм	В, мм	Цена, евро
EV12.5201	Кран шаровой угловой, 1/2"	73	61	<b>16,19</b>
EV34.5201	Кран шаровой угловой, 3/4"	88	68	<b>24,40</b>
EV10.5201	Кран шаровой угловой, 1"	100	78	<b>35,15</b>

## Кран шаровой, высокая ручка из пластмассы

Применимы для систем отопления, охлаждения и в системах с минеральными маслами, жидким топливом, в пневмо и гидросистемах, для неагрессивных сред.

Тип: **запорный кран.**

Вид резьбы: **внутренняя – внутренняя.**

Материал: **латунь.**

Рабочее давление: **40 атм.**

Рабочая температура: **от -20 °С до 140 °С.**

**Произведено в Италии.**

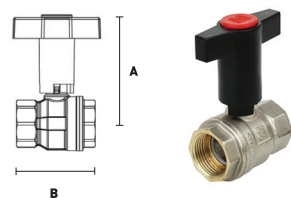

Артикул	Наименование	А, мм	В, мм	Цена, евро
EV12.6200	Кран шаровой, 1/2"	70	47	<b>10,68</b>
EV34.6200	Кран шаровой, 3/4"	74	54	<b>13,73</b>
EV10.6200	Кран шаровой, 1"	78	65	<b>20,96</b>
EV114.6200	Кран шаровой, 1 1/4"	85	77	<b>25,15</b>

## Кран шаровой, высокая ручка из пластмассы

Применимы для систем отопления, охлаждения и в системах с минеральными маслами, жидким топливом, в пневмо и гидросистемах, для неагрессивных сред.

Тип: **запорный кран.**

Вид резьбы: **наружная – внутренняя.**

Материал: **латунь.**

Рабочее давление: **40 атм.**

Рабочая температура: **от -20 °С до 140 °С.**

**Произведено в Италии.**

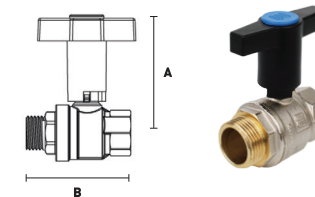

Артикул	Наименование	А, мм	В, мм	Цена, евро
EV12.6201	Кран шаровой, 1/2"	70	52	<b>11,31</b>
EV34.6201	Кран шаровой, 3/4"	74	65	<b>14,25</b>
EV10.6201	Кран шаровой, 1"	78	75	<b>21,80</b>
EV114.6201	Кран шаровой, 1 1/4"	85	85	<b>26,49</b>

## Кран шаровой с разъемным соединением, высокая ручка из пластмассы

Применимы для систем отопления, охлаждения, и в системах с минеральными маслами, жидким топливом, в пневмо и гидросистемах, для неагрессивных сред.

Тип: **запорный кран.**

Вид резьбы: **наружная – внутренняя.**

Материал: **латунь.**

Рабочее давление: **40 атм.**

Рабочая температура: **от -20 °С до 140 °С.**

**Произведено в Италии.**

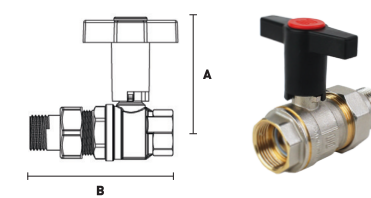

Артикул	Наименование	А, мм	В, мм	Цена, евро
EV12.6202	Кран шаровой, 1/2"	70	72	<b>13,86</b>
EV34.6202	Кран шаровой, 3/4"	74	86	<b>22,26</b>
EV10.6202	Кран шаровой, 1"	78	95	<b>33,26</b>

## ФИЛЬТРЫ И РЕДУКТОРЫ



- Возможность подключения манометра
- Точный механизм регулировки
- Низкий уровень шума
- Произведено в Турции

### Редуктор давления мембранный с фильтром и сменным картриджем

Предназначен для снижения и стабилизации давления в системах отопления и водоснабжения. Встроенный в него фильтр предотвращает попадание механических примесей в систему. Фильтр может быть снят и очищен в любое время.

Максимальная рабочая температура: **100 °С**.  
 Максимальное давление на входе: **16 атм**.  
 Диапазон регулировки: **от 1,5 до 6,5 атм**.  
 Заводская установка: **3 атм**.  
 Степень фильтрации: **660 мкр**.  
 Подключение манометра: **1/4"**.  
 Вид резьбы: **внутренняя - внутренняя**.  
**Произведено в Турции.**

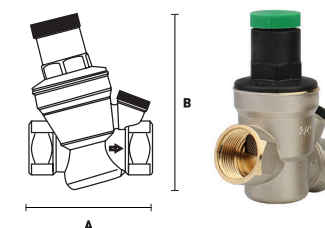

Артикул	Наименование	А, мм	В, мм	Цена, euro
EPR03.1212	Редуктор давления мембранный с фильтром и сменным картриджем, подключение 1/2"	71	103	30,84
EPR03.3434	Редуктор давления мембранный с фильтром и сменным картриджем, подключение 3/4"	72	103	32,09
EPR03.1010	Редуктор давления мембранный с фильтром и сменным картриджем, подключение 1"	79	103	49,43

### Редуктор давления поршневой

Предназначен для снижения и стабилизации давления в системах отопления и водоснабжения. За счет своих компактных размеров редуктор идеально подходит для установки в узких местах. Самоочищающееся внутреннее седло увеличивает срок службы изделия.

Максимальная рабочая температура: **100 °С**.  
 Максимальное давление на входе: **16 атм**.  
 Диапазон регулировки: **от 1 до 5,5 атм**.  
 Заводская установка: **3 атм**.  
 Подключение манометра: **1/4"**.  
 Вид резьбы: **внутренняя - внутренняя**.  
**Произведено в Турции.**

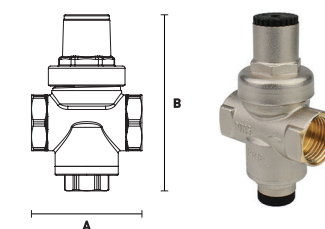

Артикул	Наименование	А, мм	В, мм	Цена, euro
EPR01.1212	Редуктор давления поршневой с компенсированным седлом, подключение 1/2"	49	76	20,23
EPR01.3434	Редуктор давления поршневой с компенсированным седлом, подключение 3/4"	50	81	22,12

**Косой фильтр механической очистки**

Применяется в качестве фильтрующего элемента в системах трубопроводов отопления, горячего и холодного водоснабжения, сжатого воздуха, масла и жидких углеводородов.

Максимальное рабочее давление: **20 атм.**

Рабочая температура: **0...120°C.**

Степень фильтрации: **400 мкм для фильтров 1/2" - 1";**

**500 мкм для фильтров 1 1/4" - 1 1/2".**

Произведено в Италии.

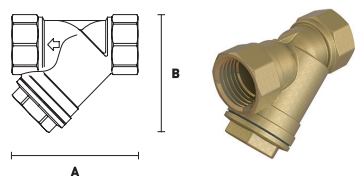

Артикул	Наименование	A, мм	B, мм	Цена, euro
EV31.1212	Фильтр механической очистки латунный, 1/2"	58	40	6,90
EV32.1212	Фильтр механической очистки латунный, 1/2" (для пломбирования)	58	40	7,03
EV31.3434	Фильтр механической очистки латунный, 3/4"	70	50	12,88
EV31.1010	Фильтр механической очистки латунный, 1"	78	58	20,60
EV31.114114	Фильтр механической очистки латунный, 1 1/4"	96	68	26,63
EV31.112112	Фильтр механической очистки латунный, 1 1/2"	96	68	36,09
EV33.1212	Фильтр механической очистки латунный, 1/2" (с дренажным краном)	106	75	12,88
EV33.3434	Фильтр механической очистки латунный, 3/4" (с дренажным краном)	31	58	18,88
EV33.1010	Фильтр механической очистки латунный, 1" (с дренажным краном)	31	58	26,60

**Фильтр с обратной промывкой**

Обратная промывка позволяет очистить колбу и сетку без разбора фильтра. Фильтр используется в системах водоснабжения для очистки воды от инородных частиц.

Степень фильтрации: **40 мкм.**

Максимальное рабочее давление: **10 атм.**

Температура: **0...80 °C.**

Вид резьбы: **наружная-наружная.**

Произведено в Германии.

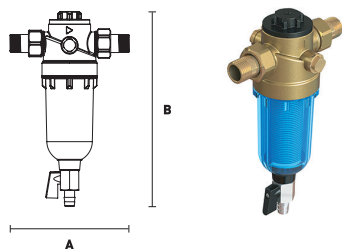

Артикул	Наименование	A, мм	B, мм	Цена, euro
ERF03.1212	Фильтр обратной промывки для холодной воды, (t - 30°C), соединение 1/2"	135	220	114,22
ERF03.3434	Фильтр обратной промывки для холодной воды (t - 30°C), соединение 3/4"	135	220	127,16
ERF04.1212	Фильтр обратной промывки для горячей воды, (t - 80°C), соединение 1/2"	135	220	128,23
ERF04.3434	Фильтр обратной промывки для горячей воды, (t - 80°C), соединение 3/4"	135	220	141,16

**ELSEN****СМЕСИТЕЛЬНЫЕ  
КЛАПАНЫ**

- Материал латунь ■
- Рабочее давление 10 бар ■
- Рабочая температура 110 °C ■
- Произведено в Италии ■

**Трехходовой смесительный клапан**

Применяется в качестве смесительного или разделительного клапана в системах отопления. Возможно автоматическое регулирование при установке сервопривода ELSSEN.

Рабочая температура теплоносителя: **+5 - +110 °С.**

Максимальное рабочее давление: **10 бар.**

Угол поворота: **90°.**

Крутящий момент на штоке: **<3 Нм.**

Материал корпуса: **латунь.**

**Произведено в Италии.**

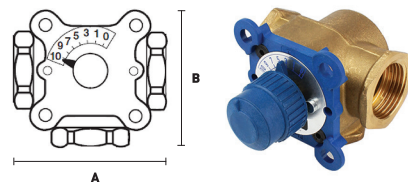

Артикул	Наименование	Kvs, м3/ч	A, мм	B, мм	Цена, евро
EMV03.3434	Трехходовой смесительный клапан, 3/4" ВР	6,3	88	44	<b>87,27</b>
EMV03.1010	Трехходовой смесительный клапан, 1" ВР	12	88	44	<b>95,73</b>
EMV03.0114	Трехходовой смесительный клапан, 1 1/4" ВР	18	88	44	<b>108,58</b>

**Четырехходовой смесительный клапан**

Применяется в качестве смесительного или разделительного клапана в системах отопления. Возможно автоматическое регулирование при установке сервопривода ELSSEN.

Рабочая температура теплоносителя: **+5 - +110 °С.**

Максимальное рабочее давление: **10 бар.**

Угол поворота: **90°.**

Крутящий момент на штоке: **<3 Нм.**

Материал корпуса: **латунь.**

**Произведено в Швеции.**

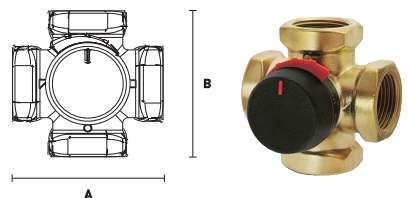

Артикул	Наименование	Kvs, м3/ч	A, мм	B, мм	Цена, евро
EMV04.3434	Четырехходовой смесительный клапан, 3/4" ВР	6,3	88	44	<b>111,66</b>
EMV04.1010	Четырехходовой смесительный клапан, 1" ВР	12	88	44	<b>120,44</b>
EMV04.0114	Четырехходовой смесительный клапан, 1 1/4" ВР	18	88	44	<b>134,24</b>

**ELSEN****ПРЕДОХРАНИТЕЛЬНАЯ  
АРМАТУРА**

Надежная защита системы ■

Безотказное срабатывание ■

Произведено в Германии, Турции и Италии ■



## Группа безопасности котла

Предназначена для защиты закрытых систем отопления до 50 кВт. Состоит из мембранного предохранительного клапана, автоматического воздухоотводчика и манометра.

Давление срабатывания: **3 атм.**

Рабочая температура: **от -10 °С до 120 °С.**

Вид резьбы: **внутренняя.**

**Произведено в Турции.**

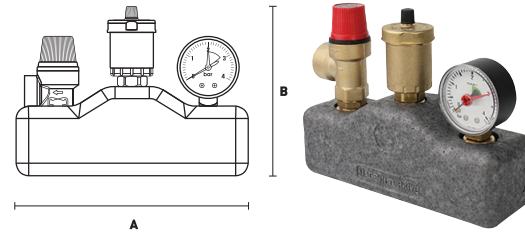

Артикул	Наименование	А, мм	В, мм	Цена, евро
ESG03.10	Группа безопасности котла с мощностью до 50 кВт, 1"	185	140	52,20

## Группа безопасности водонагревателя

Необходима для защиты водонагревателей от избыточного давления воды и предотвращения обратного слива воды. Состоит из обратного клапана и сливного патрубка.

Давление срабатывания: **7 атм.**

Рабочая температура: **от 2 до 95 °С.**

Вид резьбы: **внутренняя.**

**Произведено в Германии.**

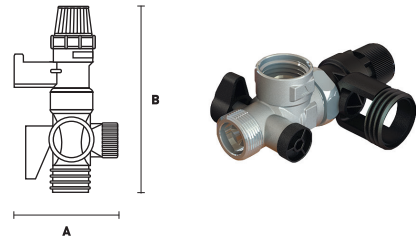

Артикул	Наименование	А, мм	В, мм	Цена, евро
ESB01.10	Группа безопасности водонагревателя с мощностью до 10 кВт, 3/4"	63	125	68,00

## Воздухоотводчик автоматический

Предназначен для установки на трубопроводах системы отопления с целью удаления воздуха из системы.

Рабочее давление: **10 атм.**

Рабочая температура: **от 0 до 110 °С.**

**Произведено в Турции.**

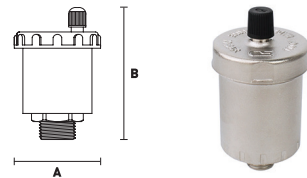

Артикул	Наименование	А, мм	В, мм	Цена, евро
EV53.12	Воздухоотводчик, 1/4", с отсекающим клапаном 1/2" x 1/4" НВ	39	74	10,60

## Воздухоотводчик автоматический

Предназначен для установки на трубопроводах системы отопления с целью удаления воздуха из системы.

Рабочее давление: **10 атм.**

Рабочая температура: **от 0 до 110 °С.**

**Произведено в Турции.**

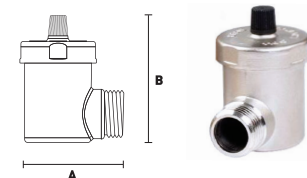

Артикул	Наименование	А, мм	В, мм	Цена, евро
EV52.12	Воздухоотводчик угловой, 1/2"	50	45	10,23

## Воздухоотводчик автоматический увеличенной мощности

Большой объем воздушной камеры позволяет увеличить расход выпускаемого воздуха, уменьшая уровень шума при работе.

Рабочее давление: **10 атм.**

Рабочая температура: **от 0 до 110 °С.**

**Произведено в Турции.**

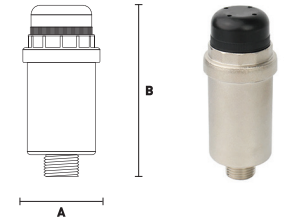

Артикул	Наименование	А, мм	В, мм	Цена, евро
EV54.12	Воздухоотводчик увеличенной мощности, 1/2"	48	115	26,87

## Мембранный предохранительный клапан

Имеет фиксированный порог срабатывания. Пластмассовый колпачок для ручного сброса.

Максимальная рабочая температура: **110 °С.**

Вид резьбы: **внутренняя.**

**Произведено в Турции.**

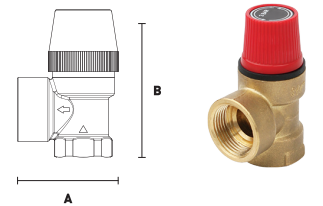

Артикул	Наименование	А, мм	В, мм	Цена, евро
ESV03.1212	Предохранительный клапан, 3 атм, 1/2" x 1/2" для систем мощностью до 56 кВт	35	66,5	7,32
ESV06.1212	Предохранительный клапан, 6 атм, 1/2" x 1/2" для систем мощностью до 98 кВт	35	66,5	7,32
ESV08.1212	Предохранительный клапан, 8 атм, 1/2" x 1/2" для систем мощностью до 130 кВт	35	66,5	7,83
ESV03.3434	Предохранительный клапан, 3 атм, 3/4" x 3/4" для систем мощностью до 112 кВт	39	72	13,25
ESV06.3434	Предохранительный клапан, 6 атм, 3/4" x 3/4" для систем мощностью до 195 кВт	39	72	13,25
ESV08.3434	Предохранительный клапан, 8 атм, 3/4" x 3/4" для систем мощностью до 250 кВт	39	72	14,09
ESV03.1234	Предохранительный клапан, 3 атм, 1/2" x 3/4" для систем мощностью до 56 кВт	35	66,5	10,67
ESV06.1234	Предохранительный клапан, 6 атм, 1/2" x 3/4" для систем мощностью до 98 кВт	35	66,5	11,10
ESV08.1234	Предохранительный клапан, 8 атм, 1/2" x 3/4" для систем мощностью до 130 кВт	35	66,5	11,32
ESV05.3410	Предохранительный клапан, 5 атм, 3/4" x 1" для систем мощностью до 165 кВт	39	85	14,46
ESV06.3410	Предохранительный клапан, 6 атм, 3/4" x 1" для систем мощностью до 195 кВт	39	85	14,46
ESV08.3410	Предохранительный клапан, 8 атм, 3/4" x 1" для систем мощностью до 250 кВт	39	85	15,37

Артикул	Наименование	А, мм	В, мм	Цена, евро
ESV05.1010	Предохранительный клапан, 5 атм, 1" x 1" для систем мощностью до 335 кВт	46	85	20,83
ESV06.1010	Предохранительный клапан, 6 атм, 1" x 1" для систем мощностью до 390 кВт	46	85	20,83
ESV08.1010	Предохранительный клапан, 8 атм, 1" x 1" для систем мощностью до 520 кВт	46	85	22,07
ESV05.114112	Предохранительный клапан, 5 атм, 1 1/4" x 1 1/2" для систем мощностью до 580 кВт	70	123	59,31
ESV06.114112	Предохранительный клапан, 6 атм, 1 1/4" x 1 1/2" для систем мощностью до 680 кВт	70	123	59,31
ESV08.114112	Предохранительный клапан, 8 атм, 1 1/4" x 1 1/2" для систем мощностью до 900 кВт	70	123	62,60
ESV05.11220	Предохранительный клапан, 5 атм, 1 1/2" x 2" для систем мощностью до 1000 кВт	103	172	178,65
ESV06.11220	Предохранительный клапан, 6 атм, 1 1/2" x 2" для систем мощностью до 1170 кВт	103	172	178,65
ESV08.11220	Предохранительный клапан, 8 атм, 1 1/2" x 2" для систем мощностью до 1500 кВт	103	172	187,59
ESV05.20212	Предохранительный клапан, 5 атм, 2" x 2 1/2" для систем мощностью до 1500 кВт	104,5	189	232,28
ESV06.20212	Предохранительный клапан, 6 атм, 2" x 2 1/2" для систем мощностью до 1750 кВт	104,5	189	232,28
ESV08.20212	Предохранительный клапан, 8 атм, 2" x 2 1/2" для систем мощностью до 2300 кВт	104,5	189	243,88

### Клапан обратный латунный с металлическим затвором

Предназначен для установки на трубопроводных сетях и пропуска транспортируемой среды только в одном направлении (указанном стрелкой на корпусе клапана).

Рабочее давление: **16 атм (до 1")**, **10 атм (от 1 1/4" до 2")**.

Рабочая температура: **от -20 до +100 °С**.

**Произведено в Италии.**

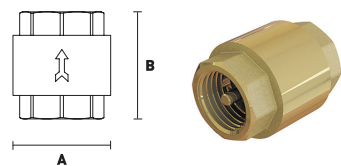

Артикул	Наименование	А, мм	В, мм	Цена, евро
EV41.1212	Клапан обратный с металлическим затвором, 1/2"	31	43	9,23
EV41.3434	Клапан обратный с металлическим затвором, 3/4"	38	48	13,44
EV41.1010	Клапан обратный с металлическим затвором, 1"	46	58	18,35
EV41.114114	Клапан обратный с металлическим затвором, 1 1/4"	56	64	25,64
EV41.112112	Клапан обратный с металлическим затвором, 1 1/2"	66	70	34,86
EV41.2020	Клапан обратный с металлическим затвором, 2"	83	75	51,34

### Клапан обратный латунный горизонтальный

Используется для установки на трубопроводных сетях и пропуска транспортируемой среды только в одном направлении (указанном стрелкой на корпусе клапана).

Рабочее давление: **10 атм**.

Рабочая температура: **от 0 до 80°С**.

**Произведено в Италии.**

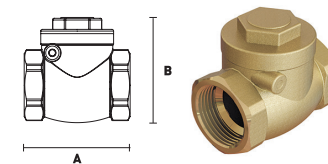

Артикул	Наименование	А, мм	В, мм	Цена, евро
EV42.1212	Клапан обратный латунный горизонтальный, 1/2"	47	46	9,85
EV42.3434	Клапан обратный латунный горизонтальный, 3/4"	52	51	13,55
EV42.1010	Клапан обратный латунный горизонтальный, 1"	63	61	19,26
EV42.114114	Клапан обратный латунный горизонтальный, 1 1/4"	74	73	26,04
EV42.112112	Клапан обратный латунный горизонтальный, 1 1/2"	87	85	38,63
EV42.2020	Клапан обратный латунный горизонтальный, 2"	96	94	55,19

## АРМАТУРА ДЛЯ ОТОПИТЕЛЬНЫХ ПРИБОРОВ



- Термостатические вентили с преднастройкой
- Европейская пищевая латунь
- Усиленный корпус
- Произведено в Италии
- Гарантия 2 года

### Арматура для отопительных приборов

Для повышения удобства и комфорта, при эксплуатации отопительных приборов, инженеры ELSN предусмотрели возможность регулировать расход теплоносителя через них с помощью ручных или автоматических клапанов. В ассортимент регулирующей арматуры так же входят различные запорно-балансировочные клапаны, позволяющие произвести гидравлическую увязку системы, исключить влияние приборов друг на друга,

а при необходимости – отключить и отсоединить отопительный прибор. В номенклатуре так же присутствуют H-образные вентили для нижнего подключения радиаторов, головы термостатические и прочие комплектующие. Обеспечивают быстрое подключение, компактную, эстетичную обвязку, эффективную эксплуатацию радиаторов, конвекторов водяного отопления.

### Технические характеристики

Наименование показателя	Значение показателя
Максимальная температура	100 °C
Минимальная рабочая температура	-10 °C
Максимальное давление	10 атм
Марка латуни	CW617N-M
Срок эксплуатации	30 лет

### Вентиль термостатический прямой с преднастройкой 1/2" - 1/2" (внутренняя - наружная)

Применяется для подключения к радиаторам с боковой подводкой (ERK), для регулирования расхода теплоносителя и температуры воздуха в помещении.

Резьбовое соединение: **M30 x 1,5**.

**Важно!** Для автоматического регулирования T воздуха установите на вентиль термостатическую головку ELSN.

Вид резьбы: **внутренняя - наружная**.

**Произведено в Италии.**

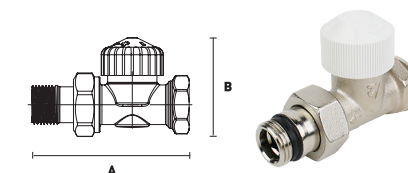

Артикул	Наименование	А, мм	В, мм	Цена, euro
EVR09.3411	Вентиль термостатический прямой, 1/2" - 1/2"	84	57	18,53

### Вентиль термостатический угловой с преднастройкой 1/2" - 1/2" (внутренняя - наружная)

Применяется для подключения к радиаторам с боковой подводкой (ERK), для регулирования расхода теплоносителя и температуры воздуха в помещении.

Резьбовое соединение: **M30 x 1,5**.

**Важно!** Для автоматического регулирования T воздуха установите на вентиль термостатическую головку ELSN.

Вид резьбы: **внутренняя - наружная**.

**Произведено в Италии.**

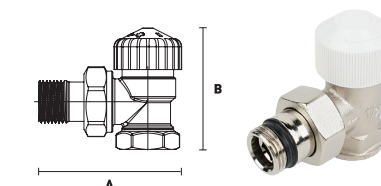

Артикул	Наименование	А, мм	В, мм	Цена, euro
EVR09.3412	Вентиль термостатический угловой, 1/2" - 1/2"	67	64	17,37

## Вентиль термостатический осевой с преднастройкой 1/2" - 1/2" (внутренняя - наружная)

Применяется для подключения к радиаторам с боковой подводкой (ERK), для регулирования расхода теплоносителя и температуры воздуха в помещении.

Резьбовое соединение: **M30x1,5**.

**Важно!** Для автоматического регулирования Т воздуха установите на вентиль термостатическую головку ELSEN.

Вид резьбы: **внутренняя - наружная**.

**Произведено в Италии.**

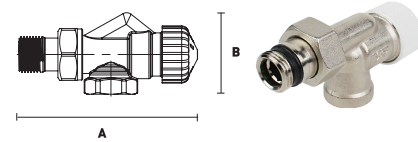

Артикул	Наименование	А, мм	В, мм	Цена, euro
EVR09.3413	Вентиль термостатический осевой, 1/2" - 1/2"	85	30	22,21

## Вентиль ручной прямой

Применяется для подключения к радиаторам с боковой подводкой (ERK), для регулирования расхода теплоносителя.

**Произведено в Италии.**

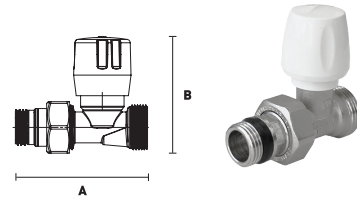

Артикул	Наименование	А, мм	В, мм	Цена, euro
EVR08.1211	Вентиль ручной прямой, 1/2" HP - 1/2" BP	69	69	6,49
EVR08.3411	Вентиль ручной прямой, 1/2" HP - 3/4" EK HP	69	70	6,67

## Вентиль ручной угловой

Применяется для подключения к радиаторам с боковой подводкой (ERK), для регулирования расхода теплоносителя.

**Произведено в Италии.**

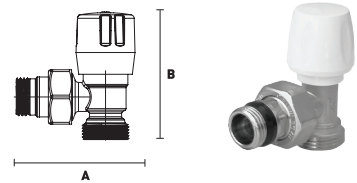

Артикул	Наименование	А, мм	В, мм	Цена, euro
EVR08.1212	Вентиль ручной угловой, 1/2" HP - 1/2" BP	68	67	6,49
EVR08.3412	Вентиль ручной угловой, 1/2" HP - 3/4" EK HP	70	67	6,67

## Вентиль отсекающий прямой 1/2" - 1/2" (внутренняя - наружная)

Применяется в качестве запорно-регулирующей арматуры на радиаторах с боковой подводкой (ERK).

Вид резьбы: **внутренняя - наружная**.

**Произведено в Италии.**

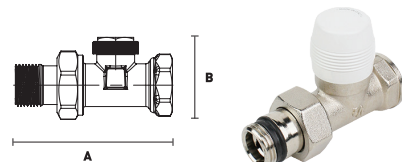

Артикул	Наименование	А, мм	В, мм	Цена, euro
EVR10.3411	Вентиль отсекающий прямой, 1/2" - 1/2"	82	32	14,81

## Вентиль отсекающий угловой 1/2" - 1/2" (внутренняя - наружная)

Применяется в качестве запорно-регулирующей арматуры на радиаторах с боковой подводкой (ERK).

Вид резьбы: **внутренняя - наружная**.

**Произведено в Италии.**

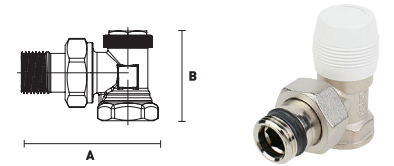

Артикул	Наименование	А, мм	В, мм	Цена, euro
EVR10.3412	Вентиль отсекающий угловой, 1/2" - 1/2"	61	43	13,45

## Вентиль отсекающий осевой 1/2" - 1/2" (внутренняя - наружная)

Применяется в качестве запорно-регулирующей арматуры на радиаторах с боковой подводкой (ERK).

Вид резьбы: **внутренняя - наружная**.

**Произведено в Италии.**

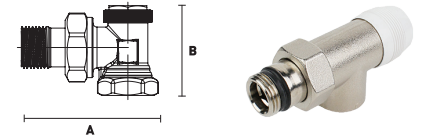

Артикул	Наименование	А, мм	В, мм	Цена, euro
EVR10.3413	Вентиль отсекающий осевой, 1/2" - 1/2"	94	36	15,81

## Вентиль н-образный прямой 3/4" - 3/4" (евроконус - евроконус)

Применяется в качестве запорно-регулирующей арматуры на радиаторах с нижней подводкой.

Вид резьбы: **евроконус - евроконус**.

Тип резьбы: **накидная гайка - наружная**.

**Произведено в Италии.**

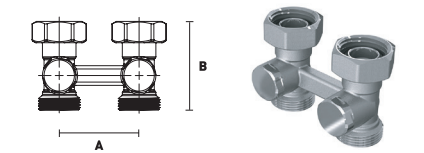

Артикул	Наименование	А, мм	В, мм	Цена, euro
EVR05.3411	Вентиль н-образный прямой, 3/4" - 3/4"	50	55	15,90

## Вентиль н-образный угловой 3/4" - 3/4" (евроконус - евроконус)

Применяется в качестве запорно-регулирующей арматуры на радиаторах с нижней подводкой.

Вид резьбы: **евроконус - евроконус**.

Тип резьбы: **накидная гайка - наружная**.

**Произведено в Италии.**

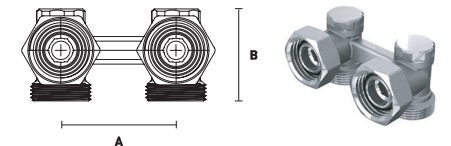

Артикул	Наименование	А, мм	В, мм	Цена, euro
EVR05.3412	Вентиль н-образный угловой, 3/4" - 3/4"	50	41	15,90

### Ниппель переходной с уплотнением 1/2" – 3/4" (наружная - наружная)

Применяется для перехода с резьбы 3/4" на резьбу 1/2".

Вид резьбы: **наружная - наружная.**  
 Тип уплотнителя: **O-ring - евроконус.**  
 Произведено в Италии.

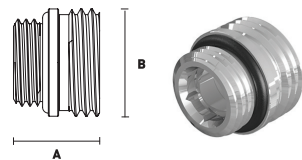

Артикул	Наименование	А, мм	В, мм	Цена, евро
EVR04.0004	Ниппель переходной никелированный с уплотнением O-ring, 1/2" - 3/4"	20	26	2,95

### Переход на евроконус 3/4"

Применяется для перехода с подключения. (плоская прокладка) 3/4" на 3/4" евроконус.

Произведено в Италии.

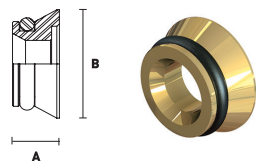

Артикул	Наименование	А, мм	В, мм	Цена, евро
EVR04.0002	Переход на евроконус 3/4"	10	20	1,30

### Головка термостатическая диапазон регулирования 8 - 32 °С

Используется для автоматического регулирования температуры в помещении.

Тип подключения: **M30 x 1,5.**  
 Диапазон регулирования: **8 - 32 °С.**  
 Тип термодатчика: **жидкостный.**

Произведено в Италии.

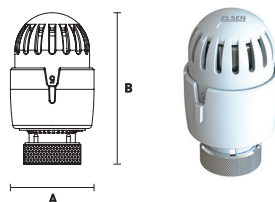

Артикул	Наименование	А, мм	В, мм	Цена, евро
EVR01.0001	Головка термостатическая, M30 x 1,5 (8 - 32 °С)	48	79	14,31

### Головка термостатическая диапазон регулирования 7 - 28 °С.

Используется для автоматического регулирования температуры в помещении.

Тип подключения: **M30 x 1,5.**  
 Диапазон регулирования: **7 - 28 °С.**  
 Тип термодатчика: **жидкостный.**

Произведено в Италии.

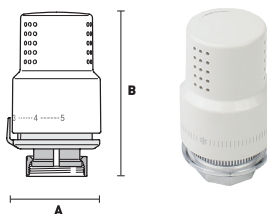

Артикул	Наименование	А, мм	В, мм	Цена, евро
EVR01.0004	Головка термостатическая, M30 x 1,5 (7 - 28 °С)	48	85	16,75

# ELSEN

## КОЛЛЕКТОРЫ И СМЕСИТЕЛЬНЫЕ УЗЛЫ

- Коллекторы модульные ■
- Коллекторные группы ■
- Насосно - смесительный узел ■



## КОЛЛЕКТОРЫ МОДУЛЬНЫЕ TIN



- Самоцентрирующийся коллектор
- Покрытие TIN (пищевое олово)
- Регулирующие вентили 90°
- Безопасны для питьевого водоснабжения
- Надежная герметизация благодаря кольцам O-ring
- Произведено в Италии

### Коллекторы модульные TIN

Модульные коллекторы - это сантехническая арматура, созданная для упрощения создания систем водоснабжения или многоконтурных систем водяного отопления/охлаждения. Модульность конструкции коллектора дает широкое поле для творчества проектировщика и возможность интеграции его в сложные системы. В системах водоснабжения коллектор снижает

взаимное влияние потребителей и обеспечивает одинаковое входное давление. Применение коллекторов со встроенной запорной или регулировочной арматурой дает удобство при настройке и эксплуатации системы и уменьшает число соединений, облегчая работу проектировщиков и монтажников.

### Технические характеристики

Наименование показателя	Значение показателя
Диаметр коллектора	3/4" и 1"
Диаметр отводов	3/4" ЕК и 1/2" НР ПУ
Расстояние между отводами	45 мм
Максимальная рабочая температура	до 95 °С
Максимальное давление	10 атм

### Рекомендации по монтажу

Коллекторы могут монтироваться в любом монтажном положении. При установке коллекторов в коллекторные шкафы следует руководствоваться указаниями по монтажу коллекторных шкафов. Коллекторы должны эксплуатироваться при температуре и давлении, указанных в техническом описании.

### Коллектор модульный с регулировочными вентилями, выход 3/4" ЕК

Предназначен для присоединения трубопроводов к приборам — потребителям. Применим для систем для горячего, холодного водоснабжения.

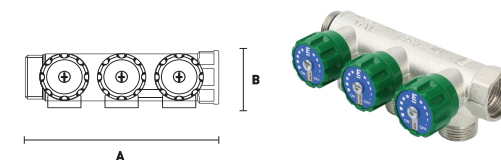

Материал: **TIN (пищевое олово). латунь.**  
 Подключение отводов: **3/4" (евроконус).**  
 Максимальная рабочая температура: **95 °С °С.**  
**Произведено в Италии.**

Артикул	Наименование	А, мм	В, мм	Кол-во отводов	Диаметр коллектора	Цена, евро
EMW01.02T	Коллектор модульный 90°, 2 отвода	100	67,3	2	3/4"	23,90
EMW01.03T	Коллектор модульный 90°, 3 отвода	145	67,3	3	3/4"	34,50
EMW01.04T	Коллектор модульный 90°, 4 отвода	190	67,3	4	3/4"	45,10
EMW02.02T	Коллектор модульный 90°, 2 отвода	100	74	2	1"	26,90
EMW02.03T	Коллектор модульный 90°, 3 отвода	145	74	3	1"	37,70
EMW02.04T	Коллектор модульный 90°, 4 отвода	190	74	4	1"	50,50

**Коллектор модульный  
с регулировочными вентилями,  
выход 1/2" НР ПУ**

Коллектор с регулировочными вентилями предназначен для присоединения трубопроводов к приборам - потребителям. Применим для систем горячего, холодного водоснабжения.

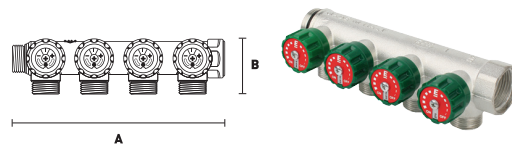

Материал: **TIN (пищевое олово) латунь.**

Подключение отводов: **1/2" НР (плоское уплотнение).**

Максимальная рабочая температура: **95 °С.**

Произведено в Италии.

Артикул	Наименование	А, мм	В, мм	Кол-во отводов	Диаметр коллектора	Цена, евро
EMW03.02T	Коллектор модульный 90°, 2 отвода,	100	67	2	3/4"	24,30
EMW03.03T	Коллектор модульный 90°, 3 отвода	145	67	3	3/4"	34,60
EMW03.04T	Коллектор модульный 90°, 4 отвода	190	67	4	3/4"	44,80

**Аксессуары**

Артикул	Наименование	Диаметр коллектора	Цена, евро
EMW05.001	Кронштейн универсальный для коллектора с одним держателем	3/4" - 1"	7,95
EMW05.002	Кронштейн универсальный для коллектора сдвоенный (2 шт.)	3/4" - 1"	25,21
EBF01.34T	Заглушка 3/4" НР, TIN латунь	3/4"	2,98
EBF01.10T	Заглушка, 1" НР, TIN латунь	3/4"	2,98
EBF02.34T	Заглушка, 3/4" ВР, TIN латунь	1"	4,03
EBF02.10T	Заглушка, 1" ВР, TIN латунь	1"	4,03

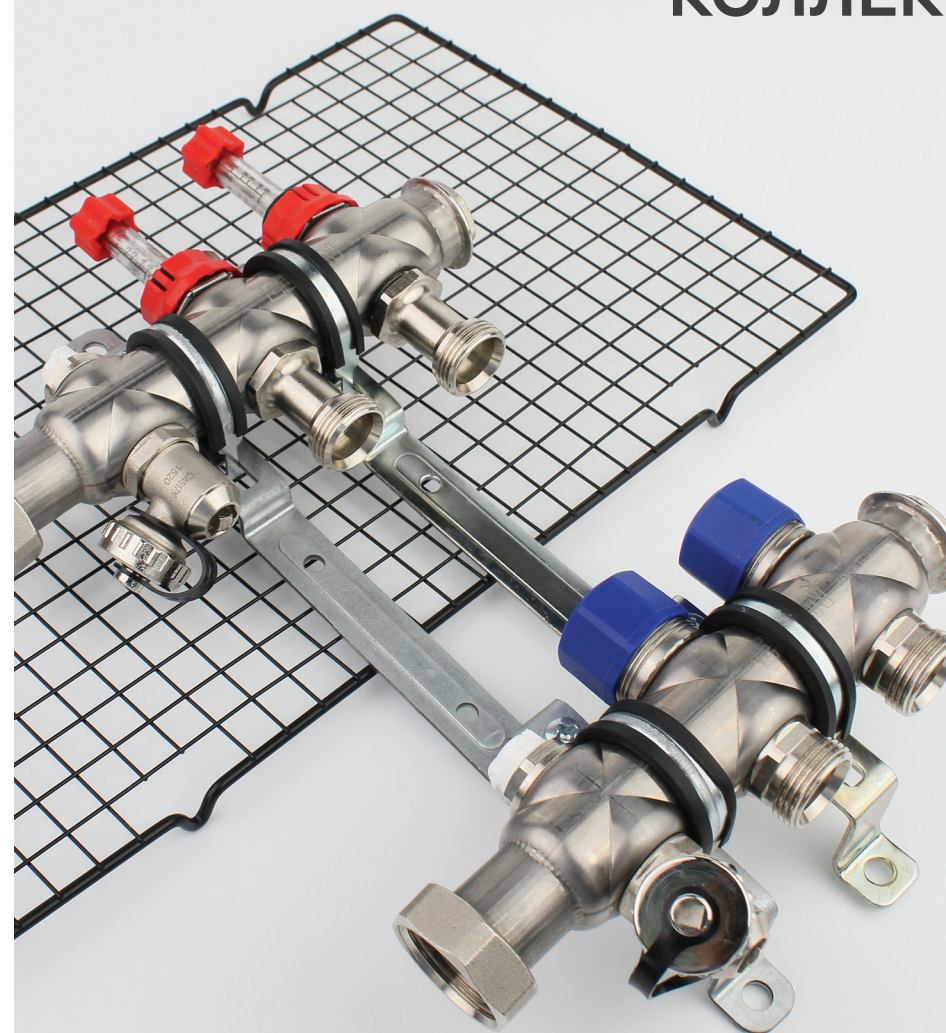
**ELSEN****КОЛЛЕКТОРНЫЕ  
ГРУППЫ**

- Подключение 3/4" ЕК ■
- Нержавеющая сталь AISI 304 ■
- Количество контуров 2 - 12 ■
- Произведено в Германии ■
- Срок эксплуатации 30 лет ■
- Гарантия 10 лет ■

**Коллекторная группа из нержавеющей стали с расходомерами и вентилями**

Коллекторная группа с расходомерами и регулирующими вентильными вставками M30 x 1,5 для термостатического, либо электронного регулирования. Расходомеры устанавливаются на подающую магистраль. Используется в системах типа «теплый пол». Корпус коллекторов выполнен из высококачественной нержавеющей стали AISI 304.

Подключение отводов: **3/4" евроконус.**

Расстояние между отводами: **50 мм.**

Диапазон температуры: **0...70 °С.**

Максимальное давление: **4 атм.**

Подключение к системе отопления: **1" (накидная гайка).**

**Произведено в Германии.**

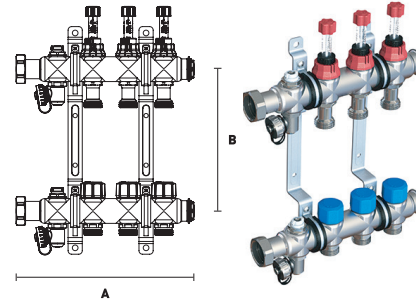

Артикул	Наименование	А, мм	В, мм	Количество отводов	Диаметр коллектора	Цена, евро
EMi03.02	Коллекторная группа с вентилями и расходомерами, 2 контура	192	200	2	1"	144,63
EMi03.03	Коллекторная группа с вентилями и расходомерами, 3 контура	242	200	3	1"	182,81
EMi03.04	Коллекторная группа с вентилями и расходомерами, 4 контура	292	200	4	1"	220,96
EMi03.05	Коллекторная группа с вентилями и расходомерами, 5 контуров	342	200	5	1"	259,07
EMi03.06	Коллекторная группа с вентилями и расходомерами, 6 контуров	392	200	6	1"	297,40
EMi03.07	Коллекторная группа с вентилями и расходомерами, 7 контуров	442	200	7	1"	335,55
EMi03.08	Коллекторная группа с вентилями и расходомерами, 8 контуров	492	200	8	1"	373,63
EMi03.09	Коллекторная группа с вентилями и расходомерами, 9 контуров	542	200	9	1"	412,11
EMi03.10	Коллекторная группа с вентилями и расходомерами, 10 контуров	592	200	10	1"	450,13
EMi03.11	Коллекторная группа с вентилями и расходомерами, 11 контуров	642	200	11	1"	488,24
EMi03.12	Коллекторная группа с вентилями и расходомерами, 12 контуров	692	200	12	1"	526,42

**Коллекторная группа из нержавеющей стали с вентилями**

Коллекторная группа с регулирующими вентильными вставками M30 x 1,5 для термостатического, либо электронного регулирования используется в системах радиаторного отопления. Корпус коллекторов выполнен из высококачественной нержавеющей стали AISI 304.

Подключение отводов: **3/4" евроконус.**

Расстояние между отводами: **50 мм.**

Диапазон температуры: **0...70 °С.**

Максимальное давление: **4 атм.**

Подключение к системе отопления: **1" (накидная гайка).**

**Произведено в Германии.**

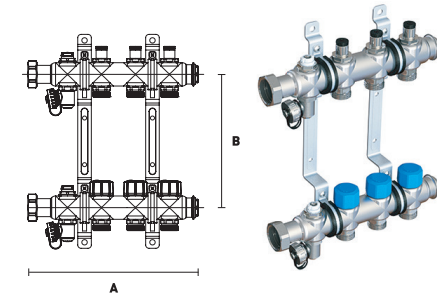

Артикул	Наименование	А, мм	В, мм	Количество отводов	Диаметр коллектора	Цена, евро
EMi02.02	Коллекторная группа с вентилями, 2 контура	192	200	2	1"	127,29
EMi02.03	Коллекторная группа с вентилями, 3 контура	242	200	3	1"	160,12
EMi02.04	Коллекторная группа с вентилями, 4 контура	292	200	4	1"	192,85
EMi02.05	Коллекторная группа с вентилями, 5 контуров	342	200	5	1"	225,61
EMi02.06	Коллекторная группа с вентилями, 6 контуров	394	200	6	1"	258,78
EMi02.07	Коллекторная группа с вентилями, 7 контуров	442	200	7	1"	291,47
EMi02.08	Коллекторная группа с вентилями, 8 контуров	492	200	8	1"	324,23
EMi02.09	Коллекторная группа с вентилями, 9 контуров	542	200	9	1"	357,47
EMi02.10	Коллекторная группа с вентилями, 10 контуров	592	200	10	1"	390,23
EMi02.11	Коллекторная группа с вентилями, 11 контуров	642	200	11	1"	423,03
EMi02.12	Коллекторная группа с вентилями, 12 контуров	692	200	12	1"	455,79



## Коллекторная группа из нержавеющей стали

Используется в системах радиаторного отопления и горячего/холодного водоснабжения. Корпус коллекторов выполнен из высококачественной нержавеющей стали AISI 304, что гарантирует длительный срок эксплуатации данных приборов.

Подключение отводов: **3/4" евроконус.**

Расстояние между отводами: **50 мм.**

Диапазон температуры: **0...90 °С.**

Максимальное давление: **6 атм.**

Подключение к системе отопления: **1" (накидная гайка).**

**Произведено в Германии.**

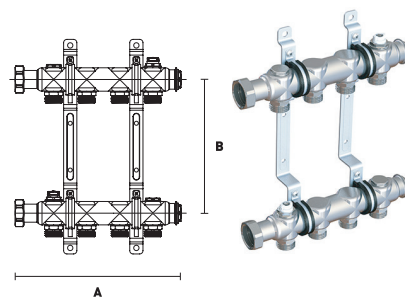

Артикул	Наименование	А, мм	В, мм	Количество отводов	Диаметр коллектора	Цена, евро
EMi01.02	Коллекторная группа 2 контура	142	200	2	1"	69,15
EMi01.03	Коллекторная группа 3 контура	192	200	3	1"	87,32
EMi01.04	Коллекторная группа 4 контура	242	200	4	1"	102,96
EMi01.05	Коллекторная группа 5 контуров	292	200	5	1"	118,59
EMi01.06	Коллекторная группа 6 контуров	342	200	6	1"	134,76
EMi01.07	Коллекторная группа 7 контуров	392	200	7	1"	150,43
EMi01.08	Коллекторная группа 8 контуров	442	200	8	1"	167,05
EMi01.09	Коллекторная группа 9 контуров	492	200	9	1"	172,41
EMi01.10	Коллекторная группа 10 контуров	542	200	10	1"	200,50
EMi01.11	Коллекторная группа 11 контуров	592	200	11	1"	213,69
EMi01.12	Коллекторная группа 12 контуров	642	200	12	1"	229,31

## Насосно-смесительный узел с насосом с частотным регулированием

Обеспечивает поддержание заданной температуры и расхода во вторичном циркуляционном контуре, позволяет регулировать температуру теплоносителя в зависимости от требований потребителя.

Максимальный расход теплоносителя: **до 1,4 м³/ч.**

Максимальная тепловая мощность: **16 кВт.**

**Произведено в Италии.**

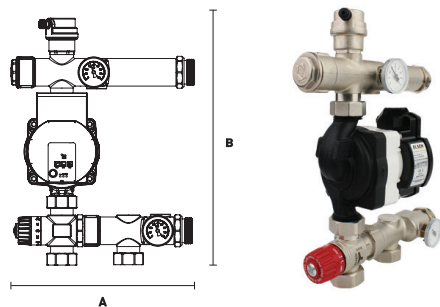

Артикул	Наименование	А, мм	В, мм	Цена, евро
EMG02.02	Насосно-смесительный узел с насосом ELSEN 20-130/6	280	270	367,57

# ELSEN

## АВТОМАТИКА

Сервопривод - контроллер ■

Сервопривод ■

Регулирующий привод ■

# 08



## Сервопривод-контроллер

Предназначен для управления трехходовым смесительным клапаном и поддержанием заданной температуры. Сервопривод укомплектован датчиком температуры. Имеет встроенный LED дисплей для индикации температуры.

Угол поворота: **90°**.  
Время поворота: **120 сек.**  
Питание: **230 В.**  
Крутящий момент: **6 Нм.**  
**Произведено в Словении.**



Артикул	Наименование	Цена, euro
ES01.01	Сервопривод с контроллером постоянной температуры с выносным датчиком	317,72

## Сервопривод

Предназначен для управления трехходовым ротационным смесительным клапаном в системах отопления, кондиционирования и водоснабжения. Привод управляется 3-точечным сигналом.

Угол поворота: **90°**.  
Время поворота: **120 сек.**  
Питание: **230 В.**  
Крутящий момент: **5 Нм.**  
**Произведено в Словении.**



Артикул	Наименование	Цена, euro
ES01.00	Сервопривод 3-х-трехпозиционный	121,00

## Регулирующий привод с функцией балансировки системы

Предназначен для автоматической гидравлической балансировки и регулирования температуры в контуре теплого пола.

Тип: **нормально закрытый 230В (NC)**.  
Резьбовое соединение: **M30 x 1,5**.  
Питание: **230 В.**  
**Произведено в Германии.**



Артикул	Наименование	Цена, euro
ESP230NC-SB	Регулирующий привод с функцией балансировки системы	68,60

# ELSEN

## НАСОСНОЕ ОБОРУДОВАНИЕ

- Циркуляционные насосы ■
- для отопления
- Насосы для рециркуляции ГВС ■



## НАСОСНОЕ ОБОРУДОВАНИЕ



- Тип ротора мокрый
- Энергоэффективные насосы
- Керамический вал и подшипники
- Рабочее давление 10 бар
- Произведено в Китае

### Технические характеристики

Наименование показателя	APE20	APE25	HBS24
Условный диаметр, мм	20	25	20
Трубное присоединение	G 1"	G 1 1/2"	G 3/4"
Мощность, Вт	45	65	55
Напряжение питания, В	220-240	220-240	220-240
Материал корпуса	Чугун	Чугун	Латунь
Степень защиты	IP 44	IP 44	IP 21

### Циркуляционный насос с частотным регулированием для систем отопления

Возможность управления по ШИМ-сигналу. Износостойкий керамический вал и подшипники обеспечивают надежную работу на протяжении всего срока службы.

Перекачиваемая жидкость: **подготовленная вода с концентрацией гликоля < 40% без содержания твердых частиц и/или волокон.**

Количество режимов работы: **10.**

Тип ротора: **мокрый.**

Материал корпуса: **высокоуглеродистая сталь.**

Температура перекачиваемой жидкости: **+2 - +110 °С.**

Рабочее давление: **10 бар.**

**Произведено в Китае.**



Артикул	Наименование	Макс. расход, м³/ч	Макс. напор, м	Монтажная длина, мм	Цена, USD
APE20-6-130	Циркуляционный насос APE	2,9	6	130	118,01
APE25-6-180	Циркуляционный насос APE	3,2	6	180	127,08
APE25-8-180	Циркуляционный насос APE	3,6	8	180	132,67

### Циркуляционный насос для системы горячего водоснабжения

Встроенный датчик температуры с фиксированной настройкой +38 С. Вращающиеся части насоса (подшипники и валы)изготовлены из износостойкой керамики.

Перекачиваемая жидкость: **подготовленная вода без содержания твердых частиц и/или волокон.**

Тип ротора: **мокрый.**

Материал корпуса: **латунь.**

Температура перекачиваемой жидкости: **+2 - +70 °С.**

Рабочее давление: **10 бар.**

**Произведено в Китае.**



Артикул	Наименование	Макс. расход, м³/ч	Макс. напор, м	Монтажная длина, мм	Цена, USD
HBS24-12A	Циркуляционный насос HBS	1,38	12	148	185,39



# ELSEN

## ИНСТАЛЛЯЦИИ

Бесшумная  
работа

- Ударопрочный монолитный бачок
- Сверхтихие клапаны
- Набор для монтажа в комплекте
- Произведено в Польше
- Гарантия 10 лет



ПЕРЕД ОФОРМЛЕНИЕМ ЗАКАЗА УТОЧНЯЙТЕ СТОИМОСТЬ ТОВАРА У МЕНЕДЖЕРОВ

155

### Инсталляция для унитаза

Монолитный бачок из ударопрочного пластика изготовлен по технологии выдувания. Установлены сверхтихие клапаны. Выдерживает нагрузку до 400 кг.

Вес: **13,5 кг.**  
Расстояние между шпильками: **18/23 см.**  
**Латунный запорный клапан.**  
Гарантия: **10 лет.**  
Произведено в Польше.

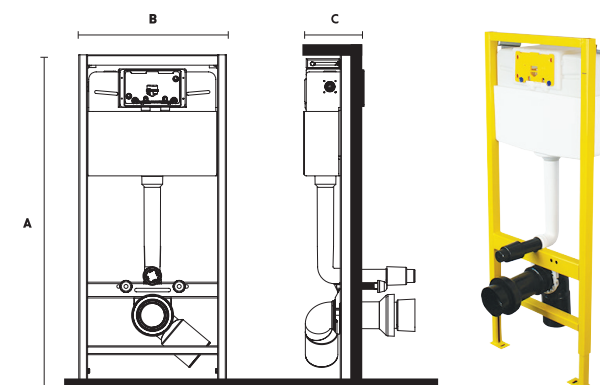

Артикул	Наименование	А, мм	В, мм	С, мм	Цена, евро
EIN500.1120	Инсталляция для унитаза ELSEN, звукоизоляция в комплекте	1120- 1290 (регулируемая высота)	500	115-235 (регулируемая глубина)	263,00

### Состав комплекта

Наименование
Смывной бачок скрытого монтажа для унитаза
Прокладка звукоизоляционная для инсталляции
Комплект креплений инсталляции к стене
Комплект патрубков для подключения к канализации
Комплект для подключения холодной воды

### Инсталляция для биде

Универсальна для подключения всех типов сантехнических приборов. Металлическая рама выдерживать нагрузки до 400 кг.

Вес: **11,5 кг.**  
Расстояние между шпильками: **18/23 см.**  
Крепёж в комплекте:  
**латунные муфты G 1/2" - 2 шт.**  
Гарантия: **10 лет.**  
Произведено в Польше.

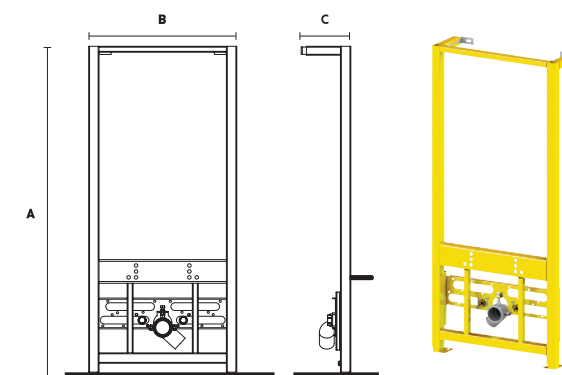

Артикул	Наименование	А, мм	В, мм	С, мм	Цена, евро
EINB500.1120	Инсталляция для биде ELSEN без клавиш	1120- 1290 (регулируемая высота)	500	155-235	208,12

## Смывная клавиша круглая

Клавиши смыва для инсталляций ELSSEN в лаконичном стиле почеркнут дизайн современного санузла. Поверхность устойчива к появлению повреждений и царапин. Предусмотрен быстрый монтаж.

Форма: **круглая**.  
 Цвет: **сатин, хром, белый, черный**.  
 Гарантия: **3 года**.  
 Произведено в Польше.

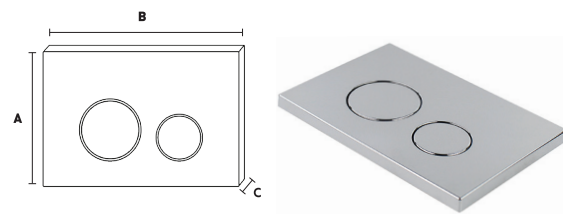

Артикул	Наименование	А, мм	В, мм	С, мм	Цена, евро
E11.satine	Смывная клавиша ELSSEN круглая форма (сатин)	150	223	13	53,09
E11.chrome	Смывная клавиша ELSSEN круглая форма (хром)	150	223	13	61,59
E11.white	Смывная клавиша ELSSEN круглая форма (белая)	150	223	13	40,35
E11.blackmatt	Смывная клавиша ELSSEN круглая форма (черная матовая)	150	223	13	57,34

## Смывная клавиша прямоугольная

Клавиши смыва для инсталляций ELSSEN в лаконичном стиле почеркнут дизайн современного санузла. Поверхность устойчива к появлению повреждений и царапин. Предусмотрен быстрый монтаж.

Форма: **прямоугольная**.  
 Цвет: **сатин, хром, белый, черный**.  
 Гарантия: **3 года**.  
 Произведено в Польше.

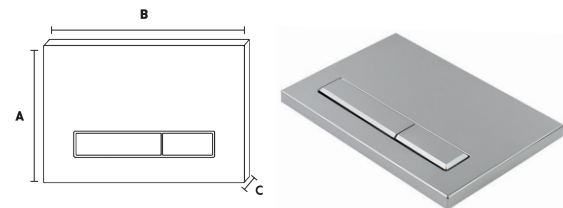

Артикул	Наименование	А, мм	В, мм	С, мм	Цена, евро
E08.satine	Смывная клавиша ELSSEN прямоугольная форма (сатин)	150	223	13	50,97
E08.chrome	Смывная клавиша ELSSEN прямоугольная форма (хром)	150	223	13	59,46
E08.white	Смывная клавиша ELSSEN прямоугольная форма (белая)	150	223	13	38,23
E08.blackmatt	Смывная клавиша ELSSEN прямоугольная форма (черная матовая)	150	223	13	55,21

## Цветовые решения



\* Учитывая неточность передачи цвета при печати, согласовывайте фактуру с образцом.

## Дозатор

Дозатор состоит из небольшой емкости, которая устанавливается в сливном бачке и лотка, в который помещаются освежающие кубики. Рекомендован к применению для всех типов подвесных унитазов, в частности для унитазов без оправы.



Произведено в Польше.

Артикул	Наименование	Цена, евро
EA01.01	Дозатор для таблеток к инсталляции	53,03

## Ограничитель смыва

Ограничивает динамику потока воды, устраняя разбрызгивание воды в унитазах без оправы.



Произведено в Польше.

Артикул	Наименование	Цена, евро
EA01.02	Ограничитель слива для инсталляции	6,06